



# HOZELOCK

Gardening for life





# HOZELOCK

Gardening for life

Обладая более чем полувековым опытом в области садоводства, компания Hozelock понимает пользу садоводства, и мы хотим помочь садоводам получать максимальное удовольствие от своих садов. В нашей компании знания и любовь к садоводству сочетаются с гордостью за мастерство, позволяющее нам разрабатывать решения, которые способствуют процветанию и жизни садов наших клиентов.

**Ориентированные на клиентов инновации — разработанные садоводами для садоводов.**

На протяжении 50 лет мы специализируемся на выяснении и удовлетворении потребностей садоводов. В 2013 году мы предполагаем получить первую отдачу от наших инвестиций в отличный специализированный инновационный коллектив.

**Flexi Spray (гибкий разбрызгиватель).**

**Складывайте его! Сгибайте его! Полюбите его!**

Чудо разбрызгивателя Flexi Spray заключается в гибком отделе шланга. Он специально предназначен для садоводов, которым требуется универсальное поливочное решение. Разбрызгиватель Flexi Spray может выполнять целый ряд поливочных функций; это и пистолет-распылитель дальнего действия, и разбрызгиватель, и революционное средство полива определенных участков сада.

**Система полива пакетов для растений.**

**Выращивайте как эксперт.**

Самый простой способ выращивания растений в пакетах. Просто наденьте пакет для растений на

поливочные штыри, заполните основание водой и сажайте растения. Растения будут потреблять только необходимое количество воды — без труб, без таймеров, без лишних хлопот.

**Мини набор для выращивания овощей. Овощи в огороде любого размера.**

Самый простой способ выращивания овощей в огороде любого размера. Просто наполните систему посадки компостом, заполните основание водой и сажайте растения. Растения будут потреблять только необходимое количество воды — без труб, без таймеров, без лишних хлопот.

**Шланг Super Tricoflex™. Лучший по любым меркам.**

Для случаев, когда необходимо только лучшее.

Технология Super Tricoflex™ обеспечивает легкий, защищенный от перегибов и скручивания шланг высокой прочности. Его шелковистая текстура обеспечивает плавное движение по саду, удобство маневрирования и легкость намотки на систему без лишних хлопот. Этот шланг выполнен из уникального состава, сочетающего в себе защиту от ультрафиолета и мороза, поэтому он долго сохраняет свои качества в любых погодных условиях.

**Система Bioforce. Система фильтрации для прудов объемом до 28 000 литров.**

Пять лет назад мы приняли программу разработки лучшей системы фильтрации на рынке. Система Bioforce состоит из трех элементов.

**1. Насос Aquaforce.** Насос с возможностью удаления твердых частиц, обладающий проверенной надежностью и очень низкими эксплуатационными расходами.

**2. Бустер Bioforce.** Работающий под давлением предварительный фильтр, удваивающий производительность очистки любой системы фильтрации.

**3. Фильтр Bioforce Revolution.** Новый работающий под давлением фильтр для прудов, который гарантирует чистую и здоровую воду, обеспечивая при этом быстроту и легкость ухода за прудом. Больше не надо пачкать руки, не надо сжимать засоренные пенопластовые блоки, для очистки пользователь просто поворачивает ручку

## Содержание:

- 4 Инновации
- 6 Системы хранения шлангов
- 11 Ассортимент шлангов
- 19 Садовые насосы
- 19 Водосберегающие изделия
- 20 Фитинги
- 24 Поливочные пистолеты и наконечники
- 26 Дождевальные установки
- 28 Щетки
- 29 Автоматические системы полива
- 34 Опрыскиватели
- 38 Принадлежности для опрыскивателей
- 41 Aquatics



## ● Инновации

### Flexi Spray (гибкий разбрызгиватель). Складывайте его! Сгибайте его! Полюбите его!

Совершенно новый разбрызгиватель Flexi Spray — это очень интересная, инновационная, многофункциональная насадка на шланг, предназначенная для выполнения целого ряда поливочных функций. Он разработан специально для садоводов, которым требуется универсальное поливочное решение.

#### Инновации и конструкция

Каждый элемент разбрызгивателя Flexi Spray конструировался и изготовлялся с учетом потребностей пользователей. Ручка имеет эргономичную форму, идеально ложающуюся в руку, что обеспечивает удобство и простоту полива. 3-ступенчатый переключатель, комбинированный с регулятором потока, дает пользователям возможность полного контроля потока воды для оптимального полива растений и минимального расхода воды.

Чудо разбрызгивателя Flexi Spray заключается в гибком отделе шланга. За счет гибкого сердечника и системы шланга с двойной стенкой разбрызгиватель Flexi Spray можно соединять с разными профилями, необходимыми для разных видов полива. Комбинация фиксирующегося шланга и четырехфункциональной рабочей головки позволяет пользователю выполнять любые виды полива!

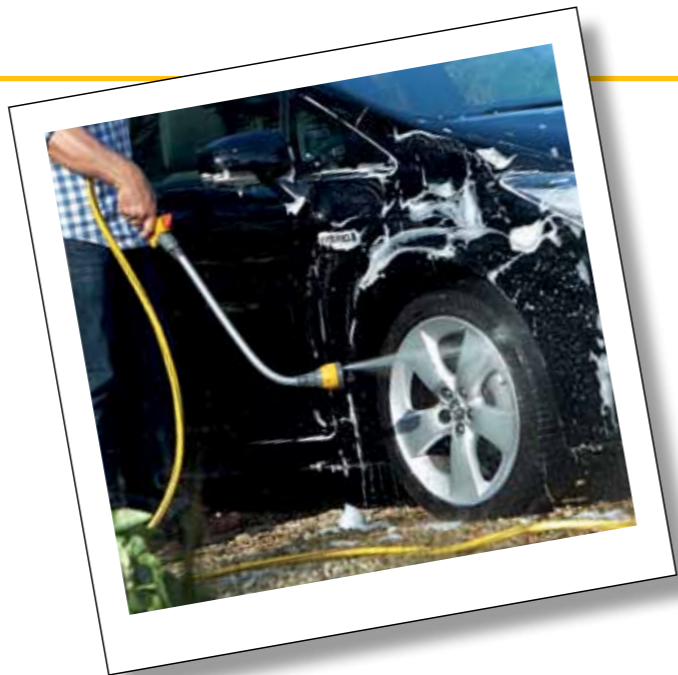

#### Разбрызгиватель

- Можно легко свернуть пульверизатор Flexi Spray, и он превратится в эффективный разбрызгиватель, охватывающий площадь до 69 м<sup>2</sup>

#### Дальнее действие

- При выпрямлении устройства пульверизатор Flexi Spray становится идеальной поливалкой.

#### Автоматический полив

- Когда необходимо обеспечить хороший полив определенного растения или участка, это устройство можно закрепить и оставить без присмотра.

#### Пистолет-распылитель

- Это устройство также может выполнять функцию пистолета-распылителя, обеспечивающего разные схемы распыления: «роза», «струя» и «быстрое наполнение».

#### Упаковка

Разбрызгиватель Flexi Spray поставляется в прозрачной, водонепроницаемой, предназначенной для уличных условий упаковке. Предлагается упаковка разных форматов, включая подвешиваемый, укладываемый на полку и оборудованный креплением.

### Шланг Super Tricoflex™ — лучший по любым меркам

Для случаев, когда необходимо только лучшее. Технология Super Tricoflex™ обеспечивает легкий, защищенный от перегибов и скручивания шланг высокой прочности. Его шелковистая текстура обеспечивает плавное движение по саду, удобство маневрирования и легкость намотки на систему без



лишних хлопот. Этот шланг выполнен из уникального состава, сочетающего в себе защиту от ультрафиолета и мороза, поэтому он долго сохраняет свои качества в любых погодных условиях.

Материал SuperTricoflex™ абсолютно не содержит пластификаторов на основе фталатов, а также тяжелых металлов. На 2013 год он представлен в новой запатентованной упаковке, которая позволит садоводам выполнить важнейшее тактильное испытание, а также позволит реализовать новые рекламные решения.

### Система полива пакетов для растений — выращивайте как эксперт

Самый простой способ выращивания растений в пакетах. Без труб, без таймеров, без лишних хлопот.

Эта система оборудована резервуаром большой емкости объемом 15 литров, который обеспечивает увлажнение растений на протяжении



периода до 14 дней и помогает как новичкам, так и опытным садоводам достичь отличных результатов.

#### Готовность, стабильность, рост... легко

Вода доставляется непосредственно к корням растений с помощью капиллярных штырей и подсасывается из резервуара по мере необходимости, обеспечивая равномерную подачу влаги растениям и сводя к минимуму расход воды.

Поливочные штыри позволяют пользователю установить пакет для растений на основание, одним движением проколоть пакет и задействовать капиллярную систему полива. Интегрированный индикатор уровня воды и подпорки обеспечивают надежную раму для опирания растений.

#### Мини грядка для овощей

Любой человек может выращивать овощи или растения, независимо от размеров своего сада. Просто наполните большой декоративный лоток компостом, посадите растения, заполните основание водой, и успех обеспечен.

#### Упаковка

Оба изделия поставляются в надежной водонепроницаемой упаковке, что позволяет продавать их на улице вместе с пакетами для растений, что дает возможность связанных продаж. А также обеспечивается их поддержка различными вспомогательными материалами для точек продажи, позволяющими объяснять их пользу для потребителей.





# системы хранения шлангов



## 2360 - 30 м кронштейн для шланга

- Настенный кронштейн и блок для хранения шланга 30 м диаметром 12,5 мм

## 2430 - микрокатушка в комплекте с 10-метровым шлангом

- Настенная или отдельно стоящая
- В комплекте с 9-мм шлангом длиной 10 м
- Комплект поставки включает в себя 1 сопло, 1 соединитель для 9-мм шланга, 1 соединитель для запорного крана, 1 соединитель для крана 3/4" / 1/2"

## 2383 - бокс для шланга 15 м

- Закрытый и автономный
- Поставляется с 15-метровым шлангом Maxi Plus диаметром 12,5 мм
- Комплект поставки включает в себя 1 сопло, 2 шланговых соединителя, 1 запорный кран, 1 соединитель для крана 3/4" / 1/2"

## 2390 - настенная катушка для шланга длиной 60 м (не показана)

- Настенная катушка для шланга

## 2382 - бокс для шланга 20 м

- Закрытый и автономный
- Включает 20 м шланга Maxi Plus 12,5 мм
- Комплект поставки включает в себя 1 сопло, 2 коннектор для шланга, 1 аквастоп, 1 коннектор для крана 3/4" / 1/2"

## 2410 - катушка для шланга длиной 30 м (не показана)

- Отдельно стоящая катушка для шланга
- Поставляется с 1 коннекторами для шланга

## 2412 - катушка для шланга длиной 30 м с 15-метровым шлангом в комплекте

- Отдельно стоящая катушка для шланга
- Поставляется с 15-метровым шлангом Maxi Plus диаметром 12,5 мм
- Комплект поставки включает в себя 1 сопло, 2 коннектор для шланга, 1 аквастоп, 1 коннектор для крана 3/4" / 1/2"

## 2420 - катушка для шланга длиной 30 м (не показана)

- Настенная катушка для шланга
- Поставляется с 1 коннекторами для шланга
- С настенными кронштейнами

## 2422 - катушка для шланга длиной 30 м с 15-метровым шлангом в комплекте

- Настенная катушка для шланга
- Поставляется с 15-метровым шлангом Maxi Plus диаметром 12,5 мм
- Комплект поставки включает в себя 1 сопло, 2 коннектор для шланга, 1 аквастоп, 1 коннектор для крана 3/4" / 1/2"
- С настенными кронштейнами и направляющей для шланга

## 2475 - катушка для шланга длиной 60 м (не показана)

- Отдельно стоящая или настенная катушка для шланга
- Поставляется с 2 коннекторами для шланга
- С настенными кронштейнами

## 2471 - катушка для шланга длиной 60 м с 25-метровым шлангом в комплекте

- Отдельно стоящая или настенная катушка для шланга
- Поставляется с 25-метровым шлангом Maxi Plus диаметром 12,5 мм
- Комплект поставки включает в себя 1 сопло, 2 коннектор для шланга, 1 аквастоп, 1 коннектор для крана 3/4" / 1/2"
- С настенными кронштейнами

| ИНФОРМАЦИЯ      | ИНФОРМАЦИЯ | ИНФОРМАЦИЯ |
|-----------------|------------|------------|
| 5 010646 007344 | 10         |            |
| 5 010646 053105 | 4          |            |
| 5 010646 053396 | 2          |            |
| 5 010646 009607 | 5          |            |
| 5 010646 012416 | 2          |            |
| 5 010646 015059 | 2          |            |
| 5 010646 015042 | 2          |            |
| 5 010646 015066 | 2          |            |
| 5 010646 015073 | 2          |            |
| 5 010646 046473 | 5          |            |
| 5 010646 043304 | 2          |            |



# системы хранения шлангов - PLUS

## 2477 - катушка для шланга длиной 60 м с 50-метровым шлангом в комплекте (не показана)

- Отдельно стоящая или настенная катушка для шланга
- Поставляется с 50-метровым шлангом Maxi Plus диаметром 12,5 мм
- Комплект поставки включает в себя 1 сопло, 1 коннектор для шланга, 1 аквастоп, 1 коннектор для крана 3/4" / 1/2"
- С настенными кронштейнами

## 2398 - тележка для шланга длиной 60 м (не показана)

- Колесная катушка для шланга
- Поставляется с 2 коннекторами для шланга

## 2488 - тележка для шланга длиной 60 м с 25-метровым шлангом в комплекте

- Колесная катушка для шланга
- Поставляется с 25-метровым шлангом Maxi Plus диаметром 12,5 мм
- Комплект поставки включает в себя 1 сопло, 2 коннектор для шланга, 1 аквастоп, 1 коннектор для крана 3/4" / 1/2"

## 2431 - сборная катушка для шланга длиной 45 м в комплекте с 25-метровым шлангом

- Отдельно стоящая или настенная катушка для шланга
- Поставляется с 25-метровым шлангом Maxi Plus диаметром 12,5 мм
- Комплект поставки включает в себя 1 сопло, 2 коннектор для шланга, 1 аквастоп, 1 коннектор для крана 3/4" / 1/2"
- С настенными кронштейнами

## 2432 - сборная тележка для шланга длиной 45 м с 20-метровым шлангом в комплекте

- Колесная катушка для шланга
- Поставляется с 20-метровым шлангом Maxi Plus диаметром 12,5 мм
- Комплект поставки включает в себя 1 сопло, 2 коннектор для шланга, 1 аквастоп, 1 коннектор для крана 1" / 3/4" / 1/2"

## 2434 - сборная тележка для шланга длиной 60 м с 30-метровым шлангом в комплекте (не показана)

- Колесная катушка для шланга
- Поставляется с 30-метровым шлангом Maxi Plus диаметром 12,5 мм
- Комплект поставки включает в себя 1 сопло, 2 коннектора для шланга, 1 аквастоп, 1 коннектор для крана 1" / 3/4" / 1/2"

## 2435 - сборная тележка для шланга длиной 60 м в комплекте с 50-метровым кабелем (не показана)

- Колесная катушка для шланга
- Поставляется с 50-метровым шлангом Maxi Plus диаметром 12,5 мм
- Комплект поставки включает в себя 1 сопло, 2 коннектор для шланга, 1 аквастоп, 1 коннектор для крана 1" / 3/4" / 1/2"

## 2440 - тележка в сборе для шланга длиной 60 м

- Колесная катушка для шланга
- Поставляется с 2 шланговыми соединителями

## 2442 - тележка в сборе для шланга длиной 60 м в комплекте с 30-метровым шлангом Maxi Plus диаметром 12,5 мм

- Колесная тележка для шланга
- Поставляется с 30-метровым шлангом Maxi Plus диаметром 12,5 мм
- Комплект поставки включает в себя 1 сопло, 2 шланговых соединителя, 1 запорный кран, 1 соединитель для крана 1" / 3/4" / 1/2"

| ИНФОРМАЦИЯ      | ИНФОРМАЦИЯ | ИНФОРМАЦИЯ |
|-----------------|------------|------------|
| 5 010646 046497 | 2          |            |
| 5 010646 009621 | 5          |            |
| 5 010646 008303 | 2          |            |
| 5 010646 052221 | 2          |            |
| 5 010646 052238 | 2          |            |
| 5 010646 052252 | 2          |            |
| 5 010646 052245 | 2          |            |
| 5 010646 054157 | 1          |            |
| 5 010646 054171 | 1          |            |



## системы хранения шлангов - PLUS

**2443 – тележка в сборе для шланга длиной 60 м в комплекте с 30-метровым шлангом Maxi Plus диаметром 15 мм**

- Колесная тележка для шланга
- Поставляется с 30-метровым шлангом Maxi Plus диаметром 15 мм
- Комплект поставки включает в себя 1 сопло, 2 шланговых соединителя PLUS, 1 запорный кран PLUS, 1 соединитель для крана 1" / 3/4" / 1/2"

**2448 - тележка в сборе для шланга длиной 90 м**

- Колесная тележка для шланга
- Шланг не прилагается
- Поставляется с 2 шланговыми соединителями

**2414 – компактная катушка (не показана)**

- отдельно стоящая катушка в комплекте с 11,5-м шлангом длиной 25 м, соединителями и соплом

**2415 - компактная катушка в комплекте с 25-метровым шлангом**

- Закрытая отдельно стоящая или настенная катушка с системой укладки шланга
- Поставляется с 25-метровым шлангом Maxi Plus диаметром 12,5 мм
- Комплект поставки включает в себя 1 сопло, 2 коннектора для шланга, 1 аквастоп, 1 коннектор для крана 3/4" / 1/2"
- С настенными кронштейнами

**2416 - компактная тележка в комплекте с 30-метровым шлангом**

- Закрытая колесная катушка с системой укладки шланга
- Поставляется с 30-метровым шлангом Maxi Plus диаметром 12,5 мм
- Комплект поставки включает в себя 1 сопло, 2 коннектора для шланга, 1 аквастоп, 1 коннектор для крана 3/4" / 1/2"

## системы хранения шлангов - PRO

**2436 - сборная металлическая тележка для шланга длиной 60 м с 30-метровым шлангом в комплекте**

- Колесная катушка для шланга
- Поставляется с 30-метровым шлангом Maxi Pro диаметром 12,5 мм
- Комплект поставки включает в себя 1 сопло, 2 коннектора для шланга PLUS, 1 аквастоп PLUS, 1 коннектор для крана 1" / 3/4" / 1/2"

**2437 - сборная металлическая тележка для шланга длиной 60 м (не показана)**

- Колесная катушка для шланга
- Поставляется с 2 коннекторами для шланга PLUS



ИНФОРМАЦИЯ

1

1

2

2

1

1

2

## системы хранения шлангов - PRO

**2456 – металлическая тележка в сборе для шланга длиной 60 м в комплекте с 30-метровым шлангом Flexi Pro диаметром 12,5 мм**

- Колесная тележка для шланга
- Поставляется с 30-метровым шлангом Flexi Pro диаметром 12,5 мм
- Комплект поставки включает в себя 1 сопло, 2 шланговых соединителя PLUS, 1 запорный кран PLUS, 1 соединитель для крана 1" / 3/4" / 1/2"

**2460 – металлическая тележка в сборе для шланга длиной 90 м**

- Колесная тележка для шланга
- Поставляется с 2 шланговыми соединителями

**2494 - катушка для быстрой перемотки в комплекте с 40-метровым шлангом**

- Отдельно стоящая катушка с легкой перемоткой и автоматической укладкой шланга
- В комплект поставки входят 40-метровый шланг Maxi Pro диаметром 12,5 мм и 2-метровый подводящий шланг
- Комплект поставки включает в себя 1 сопло, 2 коннектора для шланга, 1 аквастоп, 1 коннектор для крана 3/4" / 1/2"

**2496 - настенная катушка для быстрой перемотки в комплекте с 40-метровым шлангом**

- Настенная катушка с механизмом перемотки и автоматической укладкой шланга
- В комплект поставки входят 40-метровый шланг Maxi Pro диаметром 12,5 мм и 2-метровый подводящий шланг
- Комплект поставки включает в себя 1 сопло, 2 коннектора для шланга, 1 аквастоп, 1 коннектор для крана 3/4" / 1/2"
- С настенными кронштейнами и угловой направляющей для шланга

**2450 - тележка для быстрой перемотки в комплекте с 40-метровым шлангом**

- На колесах с легкой перемоткой и автоматической укладкой шланга
- В комплект поставки входят 40-метровый шланг Maxi Pro диаметром 12,5 мм и 2-метровый подводящий шланг
- Комплект поставки включает в себя 1 сопло, 2 коннектора для шланга, 1 аквастоп, 1 коннектор для крана 3/4" / 1/2"



ИНФОРМАЦИЯ

1

1

1

1

1

## системы хранения шлангов - PRO



### 2485 - AutoReel с 10-метровым шлангом

- Настенная катушка с автоматической перемоткой шланга
- В комплект поставки входят 10-метровый шланг Maxi Pro и 2-метровый подводный шланг
- Комплект поставки включает в себя 1 сопло, 1 коннектор для шланга, 1 аквастоп, 1 коннектор для крана 1" / 3/4" / 1/2"
- С настенными кронштейнами







### 2490 - AutoReel с 20-метровым шлангом

- Настенная катушка с автоматической перемоткой шланга
- В комплект поставки входят 20-метровый шланг Maxi Pro и 2-метровый подводный шланг
- Комплект поставки включает в себя 1 сопло, 1 коннектор для шланга, 1 аквастоп, 1 коннектор для крана 1" / 3/4" / 1/2"
- С настенными кронштейнами

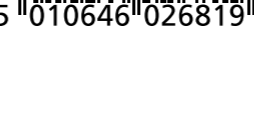

### 2595 - AutoReel с 40-метровым шлангом

- Настенная катушка с медленной автоматической перемоткой шланга
- В комплект поставки входят 40-метровый шланг Maxi Pro и 2-метровый подводный шланг
- Комплект поставки включает в себя 1 сопло, 1 коннектор для шланга, 1 аквастоп, 1 коннектор для крана 1" / 3/4" / 1/2"
- С настенными кронштейнами

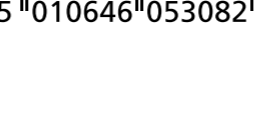
| ИНФОРМАЦИЯ  | ИНФОРМАЦИЯ | ИНФОРМАЦИЯ |
|---|------------|------------|
| <br><br>5 010646 036689      | 2          |            |
| <br><br>5 010646 026819     | 1          |            |
| <br><br>5 010646 053082 | 1          |            |

## ассортимент поливочных шлангов

### Maxi

- Стандартный садовый шланг
- 3 слоя с оплеткой
- гарантия 5 лет



171200 - 15-метровый шланг Maxi (диаметр 12,5 мм)

171201 - 20-метровый шланг Maxi (диаметр 12,5 мм)

171203 - 25-метровый шланг Maxi (диаметр 12,5 мм)

171202 - 30-метровый шланг Maxi (диаметр 12,5 мм)

171204 - 50-метровый шланг Maxi (диаметр 12,5 мм)

171210 - 25-метровый шланг Maxi (диаметр 15 мм)

171211 - 50-метровый шланг Maxi (диаметр 15 мм)

171220 - 25-метровый шланг Maxi (диаметр 19 мм)

171221 - 50-метровый шланг Maxi (диаметр 19 мм)

171230 - 25-метровый шланг Maxi (диаметр 25 мм)

















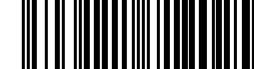

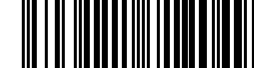

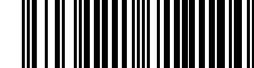





171231 - 50-метровый шланг Maxi (диаметр 25 мм)

171205 - Стартовый набор с 20-метровым шлангом Maxi (диаметр 12,5 мм)



7130 9000 - Стартовый набор с 30-метровым шлангом Maxi (диаметр 12,5 мм) - доставка только из Великобритании



| ИНФОРМАЦИЯ  | ИНФОРМАЦИЯ | ИНФОРМАЦИЯ |
|---|------------|------------|
| <br><br>3 506111 712001      | 1          |            |
| <br><br>3 506111 712018     | 1          |            |
| <br><br>3 506111 712032     | 1          |            |
| <br><br>3 506111 712025     | 1          |            |
| <br><br>3 506111 712049     | 1          |            |
| <br><br>3 506111 712100     | 1          |            |
| <br><br>3 506111 712117    | 1          |            |
| <br><br>3 506111 712209 | 1          |            |
| <br><br>3 506111 712216 | 1          |            |
| <br><br>3 506111 712308 | 1          |            |
| <br><br>3 506111 712315 | 1          |            |
| <br><br>3 506111 712056 | 1          |            |
| <br><br>5 010646 053150 | 3          |            |



# ассортимент поливочных шлангов

## Maxi Plus

- Универсальный износостойкий шланг
- 4 слоя с оплеткой
- гарантия 10 года



152120 - 25-метровый шланг Maxi Plus (диаметр 12,5 мм)

152121 - 50-метровый шланг Maxi Plus (диаметр 12,5 мм)

152130 - 25-метровый шланг Maxi Plus (диаметр 19 мм)

152131 - 50-метровый шланг Maxi Plus (диаметр 19 мм)

152122 - Стартовый набор с 20-метровым шлангом Maxi Plus (диаметр 12,5 мм)

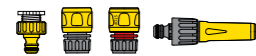

152123 - Стартовый набор с 25-метровым шлангом Maxi Plus (диаметр 12,5 мм)

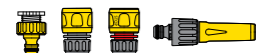

7230 9000 - Стартовый набор с 30-метровым шлангом Maxi Plus (диаметр 12,5 мм) - доставка только из Великобритании



152125 - Стартовый набор с 40-метровым шлангом Maxi Plus (диаметр 12,5 мм)

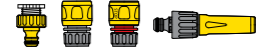

## Flexi

- Гибкий шланг
- 4 слоя с вязанным армированием
- гарантия 10 года



7430 - 30-метровый шланг Flexi (диаметр 12,5 мм) - доставка только из Великобритании

7450 - 50-метровый шланг Flexi (диаметр 12,5 мм) - доставка только из Великобритании

145260 - 25-метровый шланг Flexi (диаметр 15 мм)

145261 - 50-метровый шланг Flexi (диаметр 15 мм)

145262 - 25-метровый шланг Flexi (диаметр 19 мм)

145263 - 50-метровый шланг Flexi (диаметр 19 мм)

| ИНФОРМАЦИЯ      | ИНФОРМАЦИЯ      | ИНФОРМАЦИЯ |
|-----------------|-----------------|------------|
| 5 010646 052689 | 3 506111 521207 | 1          |
| 3 506111 521214 | 3 506111 521306 | 1          |
| 3 506111 521313 | 3 506111 521221 | 1          |
| 3 506111 521238 | 3 506111 521238 | 1          |
| 5 010646 053211 | 3 506111 521252 | 3          |
| 3 506111 521252 | 5 010646 053266 | 1          |
| 5 010646 053273 | 3 506111 452600 | 2          |
| 3 506111 452617 | 3 506111 452617 | 1          |
| 3 506111 452624 | 3 506111 452624 | 1          |
| 3 506111 452631 | 3 506111 452631 | 1          |

## Flexi Plus

- Универсальный гибкий шланг, препятствующий перекручиванию
- 5 слоев с вязанным армированием и технологией Soft&Flex™
- гарантия 15 года



7430 9000 - Стартовый набор с 30-метровым шлангом Flexi (диаметр 12,5 мм) - доставка только из Великобритании

145130 - 20-метровый шланг Flexi Plus (диаметр 12,5 мм)

145132 - 25-метровый шланг Flexi Plus (диаметр 12,5 мм)

145133 - 30-метровый шланг Flexi Plus (диаметр 12,5 мм)

145134 - 50-метровый шланг Flexi Plus (диаметр 12,5 мм)

145140 - 15-метровый шланг Flexi Plus (диаметр 15 мм)

145141 - 25-метровый шланг Flexi Plus (диаметр 15 мм)

145143 - 50-метровый шланг Flexi Plus (диаметр 15 мм)

145150 - 25-метровый шланг Flexi Plus (диаметр 19 мм)

145152 - 50-метровый шланг Flexi Plus (диаметр 19 мм)

145161 - 25-метровый шланг Flexi Plus (диаметр 25 мм)

145162 - 50-метровый шланг Flexi Plus (диаметр 25 мм)

145136 - Стартовый набор с 20-метровым шлангом Flexi Plus (диаметр 12,5 мм)

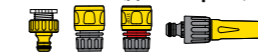

7530 9000 - Стартовый набор с 30-метровым шлангом Flexi Plus (диаметр 12,5 мм) - доставка только из Великобритании

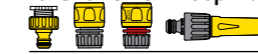

145144 - Стартовый набор с 20-метровым шлангом Flexi Plus (диаметр 15 мм)



145153 - Стартовый набор с 20-метровым шлангом Flexi Plus (диаметр 19 мм)



| ИНФОРМАЦИЯ      | ИНФОРМАЦИЯ      | ИНФОРМАЦИЯ |
|-----------------|-----------------|------------|
| 5 010646 053280 | 3 506111 451306 | 3          |
| 3 506111 451306 | 3 506111 451320 | 1          |
| 3 506111 451320 | 3 506111 451337 | 1          |
| 3 506111 451344 | 3 506111 451405 | 1          |
| 3 506111 451405 | 3 506111 451412 | 1          |
| 3 506111 451412 | 3 506111 451436 | 1          |
| 3 506111 451436 | 3 506111 451504 | 1          |
| 3 506111 451504 | 3 506111 451528 | 1          |
| 3 506111 451528 | 3 506111 451610 | 1          |
| 3 506111 451610 | 3 506111 451627 | 1          |
| 3 506111 451627 | 3 506111 451368 | 1          |
| 3 506111 451368 | 5 010646 053310 | 3          |
| 5 010646 053310 | 3 506111 451443 | 1          |
| 3 506111 451443 | 3 506111 451535 | 1          |
| 3 506111 451535 |                 |            |

# ассортимент поливочных шлангов

## Flexi Pro

- Благодаря инновационной конструкции Fast roll™ этот шланг обладает исключительными показателями при скатывании / раскатывании наряду с устойчивостью к перекручиванию
- 5 слоев с вязаным армированием, технология Soft&Flex™ и конструкция Fast roll™
- гарантия 20 лет



|   | 5 010646 052689 > | ИНФОРМАЦИЯ |
|---|-------------------|------------|
| 146500 - 25-метровый шланг Flexi Pro (диаметр 12,5 мм)  | 3 506111 465006   | 1          |
| 7630 - 30-метровый шланг Flexi Pro (диаметр 12,5 мм)<br>- доставка только из Великобритании                       | 5 010646 053327   | 3          |
| 146502 - 50-метровый шланг Flexi Pro (диаметр 12,5 мм)  | 3 506111 465020   | 1          |
| 146511 - 25-метровый шланг Flexi Pro (диаметр 15 мм)  | 3 506111 465112   | 1          |
| 146512 - 50-метровый шланг Flexi Pro (диаметр 15 мм)  | 3 506111 465129   | 1          |
| 146520 - 25-метровый шланг Flexi Pro (диаметр 19 мм)  | 3 506111 465204   | 1          |
| 146521 - 50-метровый шланг Flexi Pro (диаметр 19 мм)  | 3 506111 465211   | 1          |
| 7630 9000 - Стартовый набор с 30-метровым шлангом Flexi Pro (диаметр 12,5 мм) - доставка только из Великобритании | 5 010646 053341   | 3          |
| 146510 - 20-метровый шланг Flexi Pro (диаметр 15 мм)  | 3 506111 465105   | 1          |



## Super Tricoflex™

- Лучший по любым меркам, легкий, гибкий и прочный шланг
- 5 слоев с плетеным армированием
- Технология Super Tricoflex™
- Защита от перегибов и скручивания
- Защита от ультрафиолета и мороза
- 30 лет гарантии



|  |                 |   |
|--|-----------------|---|
| 116758 - 20 м, шланг Super Tricoflex (диаметр 12,5 мм) | 3 506111 167580 | 1 |
| 116761 - 25 м, шланг Super Tricoflex (диаметр 12,5 мм) | 3 506111 167610 | 1 |
| 116774 - 30 м, шланг Super Tricoflex (диаметр 12,5 мм) | 3 506111 167740 | 1 |
| 116787 - 50 м, шланг Super Tricoflex (диаметр 12,5 мм) | 3 506111 167870 | 1 |
| 142584 - 10 м, шланг Super Tricoflex (диаметр 15 мм)   | 3 506111 425840 | 1 |

139068 - 15 м, шланг Super Tricoflex (диаметр 15 мм)

|   | 5 010646 052689 > | ИНФОРМАЦИЯ |
|---|-------------------|------------|
| 139068 - 15 м, шланг Super Tricoflex (диаметр 15 мм)                  | 3 291671 390683   | 1          |
| 139071 - 25 м, шланг Super Tricoflex (диаметр 15 мм)                  | 3 291671 390713   | 1          |
| 139084 - 50 м, шланг Super Tricoflex (диаметр 15 мм)                  | 3 291671 390843   | 1          |
| 139142 - 25 м, шланг Super Tricoflex (диаметр 19 мм)                  | 3 291671 391420   | 1          |
| 139155 - 50 м, шланг Super Tricoflex (диаметр 19 мм)                  | 3 291671 391550   | 1          |
| 048290 - 25 м, шланг Super Tricoflex (диаметр 25 мм)                  | 3 506110 482905   | 1          |
| 048291 - 50 м, шланг Super Tricoflex (диаметр 25 мм)                  | 3 506110 482912   | 1          |
| 140834 - 20 м, шланг Super Tricoflex, начальный набор (диаметр 15 мм) | 3 506111 408348   | 1          |

140834 - 20 м, шланг Super Tricoflex, начальный набор (диаметр 15 мм)







## ассортимент технических шлангов

### Prisme

- Универсальный пищевой шланг
- 3 слоя ПВХ, армированные высокопрочным полиэфиром
- Рабочее давление: 16 бар



|   |      |  | ИНФОРМАЦИЯ |
|---|--|---|------------|
| 163202 - 100-метровый шланг Prisme (диаметр 4 x 8 мм)   |    | 1   |            |
| 163215 - 100-метровый шланг Prisme (диаметр 6 x 12 мм)  |    | 1   |            |
| 163228 - 80-метровый шланг Prisme (диаметр 8 x 14 мм)   |    | 1   |            |
| 163231 - 60-метровый шланг Prisme (диаметр 10 x 16 мм)  |    | 1   |            |
| 163244 - 40-метровый шланг Prisme (диаметр 12 x 19 мм)  |    | 1   |            |
| 163257 - 30-метровый шланг Prisme (диаметр 15 x 23 мм)  |    | 1   |            |
| 163260 - 20-метровый шланг Prisme (диаметр 19 x 27 мм)  |    | 1   |            |
| 141917 - 300-метровый шланг Cristal (диаметр 3 x 6 мм)  |   | 1   |            |
| 142107 - 150-метровый шланг Cristal (диаметр 5 x 8 мм)  |  | 1   |            |
| 142181 - 150-метровый шланг Cristal (диаметр 6 x 9 мм)  |  | 1   |            |
| 142210 - 150-метровый шланг Cristal (диаметр 7 x 10 мм) |  | 1   |            |
| 142265 - 120-метровый шланг Cristal (диаметр 8 x 11 мм) |  | 1   |            |
| 142271 - 80-метровый шланг Cristal (диаметр 10 x 14 мм) |  | 1   |            |
| 142284 - 60-метровый шланг Cristal (диаметр 12 x 16 мм) |  | 1   |            |
| 142300 - 40-метровый шланг Cristal (диаметр 15 x 19 мм) |  | 1   |            |

### Cristal

- Универсальный неармированный, для перекачки жидкостей под низким давлением
- Один слой ПВХ
- Давление разрыва 1 бар



### Tricoflat

- Плоский шланг для подачи воды и ирригации
- 3 слоя ПВХ, армированные высокопрочным полиэфиром
- Рабочее давление: 8 бар



## шланги специального назначения

### Yachting

- Идеально подходит для плавательных бассейнов и стоянок судов
- Высокое качество: 5-слойный шланг с вязаным армированием и технологией Soft&flex
- гарантия 15 года



### Rubvyl

- Тяжелый, стойкий к истиранию шланг с толстыми стенками для монтажных/строительных работ
- 4-слойный шланг с вязаным армированием
- гарантия 12 года

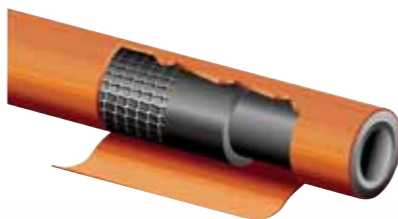

6215 - 15-метровый шланг Tricoflat (диаметр 40 мм)

140703 - 50-метровый шланг Tricoflat (диаметр 35 мм)

140714 - 50-метровый шланг Tricoflat (диаметр 40 мм)

140725 - 50-метровый шланг Tricoflat (диаметр 45 мм)

063150 - 15-метровый шланг Yachting (диаметр 15 мм)

063176 - 25-метровый шланг Yachting (диаметр 15 мм)

063218 - 25-метровый шланг Yachting (диаметр 19 мм)

063263 - 50-метровый шланг Yachting (диаметр 19 мм)

063205 - 80-метровый шланг Yachting (диаметр 15 мм) на катушке

105121 - 20-метровый шланг Rubvyl (диаметр 15 мм)

105134 - 40-метровый шланг Rubvyl (диаметр 15 мм)

105147 - 20-метровый шланг Rubvyl (диаметр 19 мм)

061031 - 40-метровый шланг Rubvyl (диаметр 19 мм)

|      |  | ИНФОРМАЦИЯ |
|---|---|------------|
|    | 3   |            |
|    | 1   |            |
|    | 1   |            |
|    | 1   |            |
|    | 1   |            |
|    | 1   |            |
|    | 1   |            |
|   | 1   |            |
|  | 1   |            |
|  | 1   |            |
|  | 1   |            |
|  | 1   |            |
|  | 1   |            |
|  | 1   |            |
|  | 1   |            |



## шланги специального назначения

### Спиральный шланг

6800 - Стартовый набор с 15-метровым спиральным шлангом (диаметр 9 мм)

- Стартовый набор с самосворачивающимся шлангом (1 x 9-мм Коннектор для концов шлангов, 1 x 9-мм Коннектор AquaStop, 1 x распылитель 2673, 1 x 2184)

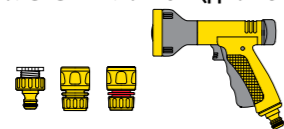

### Разбрызгивающий шланг

6755 - 7,5 м - Зона покрытия 50 м

- Перфорированный плоский шланг, распыляет воду тонкими струями, есть возможность реверса для пропитки почвы водой.

6756 - 15 м - Зона покрытия: 100 м

- С помощью прилагающегося фитинга можно соединить два шланга.

- макс. зона покрытия 100 м²



### Пористый шланг

152000 - 20-метровый пористый шланг Porous Soaker (диаметр 12,5 мм)

- Идеальное решение для полива приусадебных участков, овощей и парниковых культур без излишних расходов

152026 - 30-метровый пористый шланг Porous Soaker (диаметр 12,5 мм)

- Пористый шланг, вода из которого подается по всей его длине.
- гарантия 2 года



### Капельный шланг

152055 - 25-метровый капельный шланг (13 мм)

- Капельный шланг с 13-мм отверстиями каждые 30 см

152056 - 50-метровый капельный шланг (13 мм)

- Установите насадки для микроиригации и обеспечьте эффективную поливку клумб
- гарантия 2 года

| ИНФОРМАЦИЯ        | ИНФОРМАЦИЯ      | ИНФОРМАЦИЯ |
|-------------------|-----------------|------------|
| 5 010646 052689 > | 5 010646 038126 | 6          |
| 5 010646 006880   | 5 010646 009454 | 10         |
| 5 010646 009454   | 5 010646 009454 | 5          |
| 3 506111 520002   | 3 506111 520262 | 5          |
| 3 506111 520552   | 3 506111 520569 | 1          |
| 3 506111 520552   | 3 506111 520569 | 1          |

## садовые насосы

### 2826 Насос для бады

- Погружной высоконапорный насос мощностью 300 Вт (максимальное давление 1,1 бар, максимальный расход 2200 л/ч)
- Подходит для использования с распылителями, дождевальными установками, микроиригационными системами и шлангами длиной до 50 м.
- Поставляется с отводным коннектором 2175, крепится к выводу 3/4" BSP (G3/4)

### 7819 - Садовый насос Ultra Metal в комплекте

- Поверхностный самовсасывающий насос очень высокого давления (макс. давление 3,5 бар, макс. расход 3000 л/ч) с всасывающим шлангом, впускным фильтром и всеми фитингами
- Подходит для использования с распылителями, дождевальными установками, микроиригационными системами и шлангами длиной до 50 м
- Поставляется с отводным коннектором 2158, крепится к выводу 1" BSP (G1)

### 7825 - Дренажный насос

- Погружаемый высокопроизводительный насос мощностью 400 Вт (макс. высота нагнетания 5 м, макс. расход 8000 л/ч)
- Поплавковое реле автоматически включает насос при затоплении зоны.
- Поставляется с хвостовиком под шланг 32 --> 25 мм, крепится к выводу 1 1/4" BSP (G1.25)

### 2026 - Очистка бочек с водой

- Безопасный, нетоксичный способ очистки запасенной воды
- Очистка 6400 литров воды



## водосберегающая обработка

### 2016 - Гидроаккумулирующий гель 250 мл

- Смешайте гель с почвенной смесью для накопления воды - это снизит потребности в воде на 90%
- Одной обработки хватает на весь сезон, частота полива снижается до одного раза в неделю

### 2021 - Гидроаккумулирующий гель и подкормка 250 мл

- Смешайте гель с почвенной смесью для накопления воды - это снизит потребности в воде на 90%
- Одной обработки хватает на весь сезон, частота полива снижается до одного раза в неделю
- В состав входит удобрение пролонгированного действия

### 2022 - Коврик с гидроаккумулирующим гелем x 4

- Поместите биологически разлагаемый коврик, пропитанный гидроаккумулирующим гелем, в почвенную смесь - это снизит потребности в воде на 90%
- Одной обработки хватает на весь сезон, частота полива снижается до одного раза в неделю



| ИНФОРМАЦИЯ      | ИНФОРМАЦИЯ      | ИНФОРМАЦИЯ |
|-----------------|-----------------|------------|
| 5 010646 051590 | 5 010646 051613 | 2          |
| 5 010646 051606 | 5 010646 046633 | 1          |
| 5 010646 046633 | 5 010646 047401 | 8          |
| 5 010646 047401 | 5 010646 047371 | 10         |
| 5 010646 047371 | 5 010646 046886 | 10         |
| 5 010646 046886 | 5 010646 046886 | 25         |



## ассортимент фитингов в индивидуальной упаковке

|  |  | 5 010646 052689 > | ИНФОРМАЦИЯ |
|--|--|-------------------|------------|
|  |  | 5 010646 007849   | 5          |
| <b>2155 - Двойной коннектор для крана</b><br>- Подключение двух шлангов к одному наружному крану<br>- Коннектор для крана 3/4" BSP (G3/4) / 1/2" BSP (G1/2)                                    |  | 5 010646 051941   | 10         |
| <b>2159 - Резьбовой коннектор для крана в помещениях</b><br>- Для кухонного крана с аэраторной насадкой<br>- 24-мм М24 (наружная резьба)   |  | 5 010646 005241   | 10         |
| <b>2167 - 3/4" Коннектор для крана вне помещений</b><br>- Для резьбовых кранов вне помещений<br>- Коннектор для крана 3/4" BSP (G3/4)  |  | 5 010646 005265   | 10         |
|  |  | 5 010646 005265   | 10         |
| <b>2304 - Резьбовой коннектор для крана в помещениях</b><br>- Для кухонного крана с аэраторной насадкой<br>- 22-мм М22 (внутренняя резьба)   |  | 5 010646 005067   | 10         |
| <b>2176 - Коннектор для крана круглого сечения</b><br>- Для кранов круглого или овального сечения<br>- Макс. диаметр 18 мм   |  | 5 010646 005074   | 10         |
|  |  | 5 010646 005074   | 10         |
| <b>2177 - Коннектор для крана-смесителя круглого сечения</b><br>- Для кранов круглого или овального сечения<br>- Макс. диаметр 24 мм   |  | 5 010646 005258   | 10         |
| <b>2184 - Коннектор для крана вне помещений 3/4" и 1/2"</b><br>- Для резьбовых кранов вне помещений<br>- Коннектор для крана 3/4" BSP (G3/4) / 1/2" BSP (G1/2)                                 |  | 5 010646 005234   | 10         |
|  |  | 5 010646 005234   | 10         |
| <b>2158 - Коннектор для крана вне помещений 1"</b><br>- Для резьбовых кранов вне помещений<br>- Коннектор для крана 1" BSP (G1)  |  | 5 010646 008532   | 10         |
| <b>2274 - Коннектор для крана-смесителя</b><br>- Для квадратных, круглых и овальных кухонных кранов-смесителей<br>- Макс. 43 мм x 34 мм ширины   |  | 5 010646 018975   | 5          |
|  |  | 5 010646 018975   | 5          |
| <b>2181 - Коннектор для крана без обратного потока</b><br>- Препятствует обратному потоку загрязненной воды в магистраль<br>- Коннектор для крана 3/4" BSP (G3/4) / 1/2" BSP (G1/2) / 5/8" BSP |  | 5 010646 021876   | 2          |
|  |  | 5 010646 021876   | 2          |
| <b>2291 - 4-ходовой коннектор для крана</b><br>- Четыре вывода из одного крана<br>- Может крепиться на стену<br>- В комплект входят 2 коннектора для шлангов и крепежные кронштейны            |  | 5 010646 005203   | 10         |
|  |  | 5 010646 005203   | 10         |
| <b>2150 - Двойной коннектор</b><br>- Для соединения двух шлангов   |  | 5 010646 005104   | 10         |
|  |  | 5 010646 005104   | 10         |
| <b>2293 - Y-образный коннектор</b><br>- Для соединения трех шлангов  |  | 5 010646 005135   | 10         |
|  |  | 5 010646 005135   | 10         |
| <b>2100 - 12,5-мм коннектор для ремонта шлангов</b><br>- Для ремонта поврежденного шланга  |  | 5 010646 005333   | 10         |
|  |  | 5 010646 005333   | 10         |
|  |  |                   |            |

|  |  | 5 010646 052689 > | ИНФОРМАЦИЯ |
|--|--|-------------------|------------|
|  |  | 5 010646 005388   | 10         |
| <b>2289 - Переходник для принадлежностей 3/4"</b><br>- 3/4" BSP (G3/4)   |  | 5 010646 007948   | 10         |
| <b>2170 - Переходник для плоского и спирального шлангов</b><br>- 3/4" BSP (G3/4)   |  | 5 010646 051439   | 10         |
| <b>2050 - Коннектор для концов шлангов (12,5 мм и 15 мм)</b><br>- Мягкий и приятный на ощупь<br>- Гибкий хвостовик предотвращает перекручивание                |  | 5 010646 051446   | 10         |
|  |  | 5 010646 051446   | 10         |
| <b>2050P0025 - 2 коннектора для концов шлангов (12,5 мм и 15 мм)</b><br>- Двойная упаковка   |  | 5 010646 051477   | 10         |
|  |  | 5 010646 051477   | 10         |
| <b>2060 - Коннектор для концов шлангов (15 мм и 19 мм)</b><br>- Мягкий и приятный на ощупь<br>- Гибкий хвостовик предотвращает перекручивание                  |  | 5 010646 051460   | 10         |
|  |  | 5 010646 051460   | 10         |
| <b>2055 - Коннектор AquaStop (12,5 мм и 15 мм)</b><br>- Клапан перекрывает подачу воды при отсоединении принадлежности   |  | 5 010646 051484   | 10         |
|  |  | 5 010646 051484   | 10         |
| <b>2065 - Коннектор AquaStop (15 мм и 19 мм)</b><br>- Клапан перекрывает подачу воды при отсоединении принадлежности   |  | 5 010646 053099   | 10         |
|  |  | 5 010646 053099   | 10         |
| <b>2046 - 1/2" Коннектор для крана вне помещений</b><br>- Для резьбовых кранов вне помещений<br>- Коннектор для крана 1/2" BSP (G1/2)                          |  | 5 010646 052313   | 10         |
|  |  | 5 010646 052313   | 10         |
| <b>2041 - Коннектор для крана вне помещений 3/4" и 1/2"</b><br>- Для резьбовых кранов вне помещений<br>- Коннектор для крана 3/4" BSP (G3/4) / 1/2" BSP (G1/2) |  | 5 010646 052320   | 10         |
|  |  | 5 010646 052320   | 10         |
| <b>2042 - Коннектор для крана вне помещений 1"</b><br>- Для резьбовых кранов вне помещений<br>- Коннектор для крана 1" BSP (G1)                                |  | 5 010646 052344   | 10         |
|  |  | 5 010646 052344   | 10         |
| <b>2044 - Двойной коннектор</b><br>- Для соединения двух шлангов   |  | 5 010646 052337   | 10         |
|  |  | 5 010646 052337   | 10         |
| <b>2043 - 12,5-мм коннектор для ремонта шлангов</b><br>- Для ремонта поврежденного шланга  |  | 5 010646 052276   | 10         |
|  |  | 5 010646 052276   | 10         |
| <b>2030 - Коннектор для концов шлангов (12,5 мм и 15 мм)</b><br>- Мягкий и приятный на ощупь<br>- Гибкий хвостовик предотвращает перекручивание                |  | 5 010646 052290   | 10         |
|  |  | 5 010646 052290   | 10         |
| <b>2040 - Коннектор для концов шлангов (15 мм и 19 мм)</b><br>- Мягкий и приятный на ощупь<br>- Гибкий хвостовик предотвращает перекручивание                  |  | 5 010646 052283   | 10         |
|  |  | 5 010646 052283   | 10         |
| <b>2035 - Коннектор AquaStop (12,5 мм и 15 мм)</b><br>- Клапан перекрывает подачу воды при отсоединении принадлежности   |  | 5 010646 052306   | 10         |
|  |  | 5 010646 052306   | 10         |
| <b>2045 - Коннектор AquaStop (15 мм и 19 мм)</b><br>- Клапан перекрывает подачу воды при отсоединении принадлежности   |  |                   |            |

## фитинги - PLUS

## металлические фитинги - PRO



## ассортимент фитингов в индивидуальной упаковке

|   | 5 010646 052689 > | ИНФОРМАЦИЯ |
|---|-------------------|------------|
| <br><b>2352</b><br>2352 – набор для запуска полива<br>- Сопло и соединители для 12,5-мм и 15-мм шлангов   | 5 010646 006262   | 10         |
| <br><b>2372P9000</b><br>2372P9000 – набор для запуска полива (не показан)<br>- Сопло и соединители для 15-мм и 19-мм шлангов  | 5 010646 007016   | 10         |
| <br><b>2169</b><br>2169 – входной переходник<br>- входной переходник для катушки и тележки  | 5 010646 037327   | 10         |
| <br><b>6005</b><br>6005 – комплект соединителей шлангов<br>- Подключение шланговой системы к наружному крану<br>- 1,5 м шланга, 2 концевых соединителя<br>- Соединители для крана 3/4" BSP (G3/4) / 1/2" BSP (G1/2) | 5 010646 012737   | 5          |
| <h3>фитинги россыпью</h3> <br><b>2158A6002</b><br>2158A6002 - Коннектор для крана вне помещений 1"<br>- Для резьбовых кранов вне помещений<br>- Коннектор для крана 1" BSP (G1)                                    | 5 010646 010726   | 25         |
| <br><b>2184A6002</b><br>2184A6002 - Коннектор для крана вне помещений 3/4" и 1/2"<br>- Для резьбовых кранов вне помещений<br>- Коннектор для крана 3/4" BSP (G3/4) / 1/2" BSP (G1/2)             | 5 010646 028561   | 25         |
| <br><b>2176A6002</b><br>2176A6002 - Коннектор для крана круглого сечения<br>- Для кранов круглого или овального сечения<br>- Макс. диаметр 18 мм  | 5 010646 010719   | 25         |
| <br><b>2291A6002</b><br>2291A6002 - Двойной коннектор<br>- Для соединения двух шлангов   | 5 010646 010856   | 25         |
| <br><b>2100A6002</b><br>2100A6002 - 12,5-мм коннектор для ремонта шлангов<br>- Для ремонта поврежденного шланга   | 5 010646 010825   | 25         |

|   | 5 010646 052689 > | ИНФОРМАЦИЯ |
|---|-------------------|------------|
| <br><b>2200A6002</b><br>2200A6002 - Коннектор для ремонта шлангов 19 мм (3/4")<br>- Для ремонта поврежденного шланга   | 5 010646 010832   | 25         |
| <br><b>2289A6002</b><br>2289A6002 - Переходник для принадлежностей 3/4" - 3/4" BSP (G3/4)   | 5 010646 010849   | 25         |
| <br><b>2293A6002</b><br>2293A6002 - Y-образный коннектор<br>- Для соединения трех шлангов  | 5 010646 010801   | 25         |
| <br><b>2292A6002</b><br>2292A6002 - Наконечник для шланга<br>- Регулировка подачи воды - от струи до мелкого разбрызгивания  | 5 010646 010870   | 25         |
| <br><b>2050 6000</b><br>2050 6000 - Коннектор для концов шлангов (12,5 мм и 15 мм)<br>- Мягкий и приятный на ощупь<br>- Гибкий хвостовик предотвращает перекручивание | 5 010646 051880   | 25         |
| <br><b>2050 6025</b><br>2050 6025 - 2 двойных упаковки соединителей для концов шлангов (12,5 мм и 15 мм)   | 5 010646 051453   | 25         |
| <br><b>2055 6000</b><br>2055 6000 - Коннектор AquaStop (12,5 мм и 15 мм)<br>- Клапан перекрывает подачу воды при отсоединении принадлежности                         | 5 010646 051897   | 25         |
| <br><b>2060 6000</b><br>2060 6000 - Коннектор для концов шлангов (15 мм и 19 мм)<br>- Мягкий и приятный на ощупь<br>- Гибкий хвостовик предотвращает перекручивание  | 5 010646 051903   | 25         |
| <br><b>2065 6000</b><br>2065 6000 - Коннектор AquaStop (15 мм и 19 мм)<br>- Клапан перекрывает подачу воды при отсоединении принадлежности                           | 5 010646 051910   | 25         |



## поливочные пистолеты и наконечники

|   |  5 010646 052689 >  |  ИНФОРМАЦИЯ |
|---|--|---|
|  <p><b>2292 - Наконечник для шланга</b><br/>- Регулировка подачи воды - от струи до мелкого разбрызгивания</p>  |  5 010646 005180   | 10  |
|  <p><b>2674 - Пистолет - распылитель Jet Spray</b><br/>- Блокируемый в положении Вкл/Выкл переключатель с отдельным регулятором расхода воды<br/>- Три типа водной струи: струя, конус и быстрая заливка</p>  |  5 010646 048613   | 5   |
|  <p><b>2676- Пистолет-распылитель Multi Spray</b><br/>- Блокируемый в положении Вкл/Выкл переключатель с отдельным регулятором расхода воды<br/>Пять типов водной струи: струя, конус, быстрая заливка, плоская струя и мелкое разбрызгивание</p>   |  5 010646 048637   | 5   |
|  <p><b>2652 - Пистолет-распылитель на штанге</b><br/>- Блокируемый в положении Вкл/Выкл переключатель с отдельным регулятором расхода воды<br/>- Два типа водной струи: аэрированная струя и мелкое разбрызгивание</p>   |  5 010646 012393  | 5   |
| <b>насадка - PLUS</b>   |  |   |
|  <p><b>2294 - Наконечник для шланга Plus</b><br/>- Блокируемый в положении Вкл/Выкл с регулятором расхода воды<br/>- Три типа водной струи: струя, конус и быстрая заливка</p>  |  5 010646 026796 | 5   |
|  <p><b>2682 - Пистолет - распылитель Jet Spray Plus</b><br/>- Блокируемый в выбранном положении переключатель потока и отдельный регулятор расхода<br/>- Три типа водной струи: струя, конус и быстрая заливка</p>  |  5 010646 037594 | 5   |
|  <p><b>2683 - Flexi Spray™</b><br/>- Фиксирующийся переключатель с переменным потоком и отдельное управление потоком.<br/>4 функции:<br/>- брандспойт;<br/>- пистолет с тремя схемами распыления: «роза», «струя» и «быстрое наполнение»;<br/>- разбрызгиватель (охватываемая площадь 69 м²);<br/>- автоматический полив.</p> |  5 010646 054935 | 5   |

|  |  5 010646 052689 >  |  ИНФОРМАЦИЯ |
|--|---|---|
|  <p><b>2684 - Пистолет -распылитель Multi Spray Plus</b><br/>- Блокируемый в выбранном положении переключатель потока и отдельный регулятор расхода<br/>- Шесть типов водной струи: струя, конус, быстрая заливка, веер, распыление и мелкое разбрызгивание</p>   |  5 010646 037600   | 5   |
|  <p><b>2643 - Пистолет-распылитель на штанге Plus ( не показан )</b><br/>- Литой металлический корпус с порошковым покрытием<br/>- Блокируемый в положении Вкл/Выкл переключатель<br/>- Восемь типов водной струи: конус, веер, душ, угол, плоский, распыление, центр и конус</p>   |  5 010646 041270   | 5   |
|  <p><b>2644 - Пистолет-распылитель на телескопической штанге Plus</b></p>   |  5 010646 041287   | 5   |
|  <p><b>2690 - Пистолет -распылитель Jet Plus</b><br/>- Литой металлический корпус с порошковым покрытием<br/>- Блокируемый в положении Вкл/Выкл переключатель<br/>- Два типа водной струи: струя и конус</p>   |  5 010646 037808   | 6   |
|  <p><b>2691 - Пистолет -распылитель Multi Plus</b><br/>- Литой металлический корпус с порошковым покрытием<br/>- Блокируемый в положении Вкл/Выкл переключатель<br/>- Восемь типов водной струи: конус, веер, душ, угол, плоский, распыление, центр и конус</p>   |  5 010646 037815 | 6   |
| <b>насадка - PRO</b>   |   |   |
|  <p><b>2687 - Пистолет-распылитель Jet Spray Pro</b><br/>- Литой металлический корпус с мягкой накладкой<br/>- Блокируемый в положении Вкл/Выкл переключатель с отдельным регулятором расхода воды<br/>- Три типа водной струи: струя, конус и быстрая заливка</p>  |  5 010646 045247 | 5   |
|  <p><b>2688 - Пистолет -распылитель Multi Spray Pro</b><br/>- Литой металлический корпус с мягкой накладкой<br/>- Блокируемый в положении Вкл/Выкл переключатель с отдельным регулятором расхода воды<br/>- Семь типов водной струи: струя, конус, быстрая заливка, веер, распыление, мелкое разбрызгивание и аэрирование</p> |  5 010646 045223 | 5   |



# спринклеры



**2510 - Круглый спринклерный ороситель 177 м<sup>2</sup>**

- 8 форсунок обеспечивают исключительно равномерное орошение
- Идеальное решение для укоренившихся растений и газонов
- Макс. зона покрытия 177 м<sup>2</sup> / диаметр 15 м

| 5 010646 052689 > | ИНФОРМАЦИЯ |
|-------------------|------------|
| 5 010646 045520   | 5          |



**2515 - Мультиспринклерный ороситель 79 м<sup>2</sup>**

- 8 типов орошения: маленький полукруг, большой полукруг, распыление, полоса, маленький круг, большой круг, квадрат и дальняя струя
- Идеальное решение для небольших садов
- Макс. зона покрытия 79 м<sup>2</sup> / диаметр 10 м

|                 |   |
|-----------------|---|
| 5 010646 045537 | 5 |
|-----------------|---|



**2969 - Квадратный спринклерный ороситель 180 м<sup>2</sup>**

- Сверхравномерное орошение благодаря гидромотору и 15 форсункам
- Регулируемая ширина полива
- Макс. зона покрытия 180 м<sup>2</sup> / макс. 14 м x 13 м

|                 |   |
|-----------------|---|
| 5 010646 037556 | 5 |
|-----------------|---|

## спринклеры - PLUS



**2520 - Круглый спринклерный ороситель Plus 254 м<sup>2</sup>**

- Вращающийся спринклер на сажалке, два типа орошения
- Мелкое разбрызгивание для семян и рассады, струя для газонов и укоренившихся растений
- Макс. зона покрытия 254 м<sup>2</sup> / диаметр 18 м

|                 |   |
|-----------------|---|
| 5 010646 045544 | 5 |
|-----------------|---|



**2332 - Круглый спринклерный ороситель Plus 314 м<sup>2</sup>**

- Сверхравномерное орошение благодаря гидромотору и 5 форсункам
- Металлический штырь, орошение по всему диаметру или в отдельном сегменте
- Макс. зона покрытия 314 м<sup>2</sup> / диаметр 20 м

|                 |   |
|-----------------|---|
| 5 010646 042789 | 5 |
|-----------------|---|



**2972 - Квадратный спринклерный ороситель Plus 180 м<sup>2</sup>**

- Сверхравномерное орошение благодаря гидромотору и 15 форсункам
- Регулируемая ширина полива
- Макс. зона покрытия 180 м<sup>2</sup> / макс. 14 м x 13 м



**2974 - Квадратный спринклерный ороситель Plus 200 м<sup>2</sup>**

- Сверхравномерное орошение благодаря гидромотору и 17 форсункам
- Регулируемая ширина полива
- Макс. зона покрытия 200 м<sup>2</sup> / макс. 15 м x 13 м



**2975 - Квадратный спринклерный ороситель Plus 260 м<sup>2</sup>**

- Сверхравномерное орошение благодаря гидромотору и 20 медным форсункам
- Регулируемая ширина полива
- Макс. зона покрытия 260 м<sup>2</sup> / макс. 17 м x 15 м

## спринклеры - PRO



**2335 - Круглый спринклерный ороситель Pro 314 м<sup>2</sup>**

- Сверхравномерное орошение благодаря гидромотору, два типа орошения
- Металлический штырь. Орошение по всему диаметру или в отдельном сегменте. Мелкое разбрызгивание для семян и рассады, струя для газонов и укоренившихся растений
- Макс. зона покрытия 314 м<sup>2</sup> / диаметр 20 м



**2336 - Круглый спринклерный ороситель Pro 314 м<sup>2</sup>**

- Сверхравномерное орошение благодаря гидромотору, два типа орошения
- Металлический штырь. Орошение по всему диаметру или в отдельном сегменте. Мелкое разбрызгивание для семян и рассады, струя для газонов и укоренившихся растений
- Макс. зона покрытия 314 м<sup>2</sup> / диаметр 20 м



**2976 - Квадратный спринклерный ороситель Pro 230 м<sup>2</sup>**

- Сверхравномерное орошение благодаря гидромотору, два типа орошения
- Мелкое разбрызгивание для семян и рассады, струя для газонов и укоренившихся растений
- Макс. зона покрытия 230 м<sup>2</sup> / макс. 16 м x 14 м



**2986 - Квадратный спринклерный ороситель Pro 320 м<sup>2</sup>**

- Сверхравномерное орошение благодаря гидромотору, два типа орошения
- Мелкое разбрызгивание для семян и рассады, струя для газонов и укоренившихся растений
- Макс. зона покрытия 320 м<sup>2</sup> / макс. 19 м x 17 м

| 5 010646 052689 > | ИНФОРМАЦИЯ |
|-------------------|------------|
| 5 010646 037679   | 5          |
| 5 010646 037686   | 5          |
| 5 010646 037693   | 5          |
| 5 010646 042802   | 5          |
| 5 010646 042819   | 5          |
| 5 010646 037709   | 2          |
| 5 010646 052467   | 2          |



## ЩЕТКИ

### 2601 - Car Wheel Brush

- Щетка с мягкой щетиной и выключателем подачи воды
- Может использоваться с мыльными палочками 2621



### 2603 - Короткая автомобильная щетка

- Щетка с мягкой щетиной и выключателем подачи воды
- Может использоваться с мыльными палочками 2621



### 2624 - двойная упаковка автомобильных щеток (не показана)

- Двойная упаковка, включающая в себя щетку для чистки колес Hozelock, специально предназначенную для мойки легкосплавных колесных дисков, и короткую автомобильную щетку.
- В упаковку входит набор мыльных палочек

## щетки - PLUS

### 2602 - Короткая автомобильная щетка Plus

- Щетка с мягкой щетиной, распыляющей насадкой и выключателем подачи воды
- Может использоваться с любым автошампунем



### 2604 - Средняя автомобильная щетка Plus

- Щетка с мягкой щетиной, многопозиционной головкой, регулирующей подачу воды
- Может использоваться с любым автошампунем

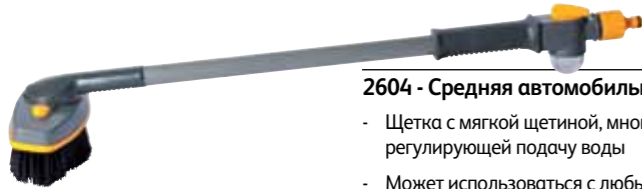

## щетки - PRO

### 2605 - Средняя автомобильная щетка Pro

- Вращающаяся щетка с многопозиционной головкой, регулирующей подачу воды
- Может использоваться с любым автошампунем



### 2607 - Длинная автомобильная щетка Pro

- Длинная вращающаяся щетка с многопозиционной головкой, регулирующей подачу воды
- Может использоваться с любым автошампунем



## принадлежности

### 2621 - моющие палочки



| ИНФОРМАЦИЯ        | ИНФОРМАЦИЯ | ИНФОРМАЦИЯ |
|-------------------|------------|------------|
| 5 010646 052689 > | 3          |            |
| 5 010646 036740   | 3          |            |
| 5 010646 032735   | 3          |            |
| 5 010646 037204   | 5          |            |
| 5 010646 008204   | 3          |            |
| 5 010646 008211   | 3          |            |
| 5 010646 035859   | 3          |            |
| 5 010646 035880   | 3          |            |
| 5 010646 005722   | 10         |            |

## решения для полива

### 2810 - система полива пакетов для растений

- 4 капиллярных штыря для подачи воды
- Поддача воды из резервуара объемом 15 литров непосредственно к корням растений
- Интегрированный индикатор уровня воды и точка доступа для быстрого наполнения
- Основание оборудовано тремя вертикальными бамбуковыми держателями для подпорок



### 2811 - мини грядка для овощей

- Декоративный лоток для растений объемом 30 литров
- 4 капиллярных штыря для подачи воды — подача воды из резервуара объемом 15 литров непосредственно к корням растений
- Интегрированный индикатор уровня воды и точка доступа для быстрого наполнения
- Основание оборудовано тремя вертикальными бамбуковыми держателями для подпорок



## АВТОПОЛИВ

### 2150 - 4-ходовой коннектор для крана

- Четыре вывода из одного крана
- Может крепиться на стену
- В комплект входят 2 коннектора для шлангов и крепежные кронштейны



### 2289 - Переходник для принадлежности 3/4"

- 3/4" BSP (G3/4)



### 2760 - Редуктор давления

- Снижает давление воды в кране до 1,5 бар (20 фунтов/кв.дюйм) для оптимального функционирования
- ввод 3/4" BSP (G3/4), вывод 13 или 4 мм



А - коннекторы для кранов

| ИНФОРМАЦИЯ        | ИНФОРМАЦИЯ | ИНФОРМАЦИЯ |
|-------------------|------------|------------|
| 5 010646 052689 > | 3          |            |
| 5 010646 055215   | 3          |            |
| 5 010646 055222   | 2          |            |
| 5 010646 021876   | 2          |            |
| 5 010646 005388   | 10         |            |
| 5 010646 040129   | 5          |            |



# АВТОПОЛИВ

∅ 13mm



**2764 - 25-метровый питающий шланг диам. 13 мм**  
 - Шланг центрального водоснабжения с высокой гибкостью и стойкостью к УФ-излучению

**2765 - Регулятор расхода - 13 мм**  
 - Встроенный 13-мм клапан перекрывает или регулирует поток воды в 13-мм питающей трубе

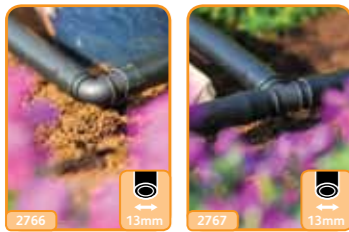

**2766 - 90° коленчатый коннектор - 13 мм**  
 - Для изгиба 13-мм питающей трубы на 90°

**2767 - Тройник - 13 мм**  
 - Для разветвления 13-мм питающей трубы



**2768 - Прямой коннектор - 13 мм**  
 - Для удлинения 13-мм питающей трубы

**2769 - Концевая заглушка - 13 мм**  
 - Для перекрытия 13-мм питающей трубы



**2779 - Пробка-заглушка - 13 мм**  
 - Для запечатывания отверстий в 13-мм питающей трубе

**2770 - Кольшек - 13 мм**  
 - Удерживает питающую трубу на месте

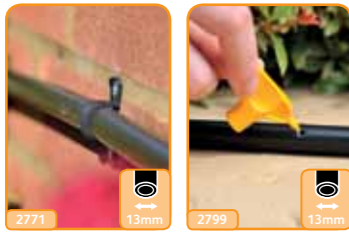

**2771 - Настенный фиксатор - 13 мм**  
 - Для крепления питающих труб к стенам или заборам

**2799 - Дырокол**  
 - Для пробивки отверстий в питающей трубе и демонтажа микрофорсунок

∅ 4mm

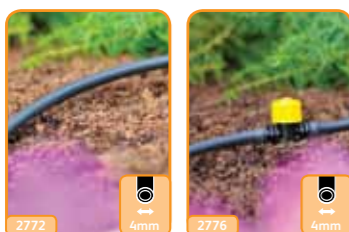

**2772 - 10-метровый шланг диам. 4 мм**  
 - Шланг с малым внутренним диаметром, используемый для подачи воды к отдельным растениям  
 - Высокая гибкость и устойчивость к УФ-излучению

**2776 - Регулятор расхода - 4 мм**  
 - Встроенный 4-мм клапан перекрывает или регулирует поток воды в 4-мм питающей трубе

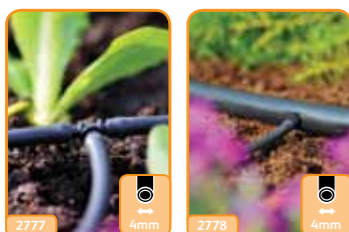

**2777 - Тройник - 4 мм**  
 - Для разветвления 4-мм питающей трубы

**2778 - Прямой коннектор - 4 мм**  
 - Для подключения микротрубок к питающему шлангу или соединения двух отрезков микротрубок / сочащихся микрошлангов

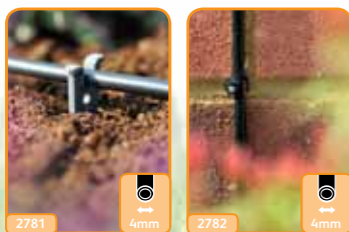

**2781 - Кольшек - 4 мм**  
 - Удерживает микротрубку на месте

**2782 - Настенный фиксатор - 4 мм**  
 - Для крепления микротрубок к стенам или заборам

В - трубопровод

| ИНФОРМАЦИЯ        | ИНФОРМАЦИЯ |
|-------------------|------------|
| 5 010646 052683 > | ИНФОРМАЦИЯ |
| 5 010646 040181   | 5          |
| 5 010646 040198   | 5          |
| 5 010646 040204   | 10         |
| 5 010646 040228   | 10         |
| 5 010646 040242   | 10         |
| 5 010646 040266   | 10         |
| 5 010646 040358   | 10         |
| 5 010646 040273   | 10         |
| 5 010646 040297   | 10         |
| 5 010646 040624   | 10         |
| 5 010646 040303   | 5          |
| 5 010646 040327   | 5          |
| 5 010646 040334   | 10         |
| 5 010646 040341   | 10         |
| 5 010646 040365   | 10         |
| 5 010646 040389   | 10         |

С - капельные оросители

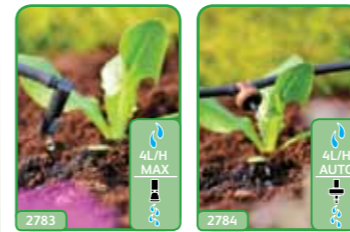

**2783 - Концевая капельная насадка 4 LPH**  
 - Простая капельная насадка, обеспечивающая постоянный расход 4л/ч при 1,5 бар

**2784 - Проточная капельная насадка 4 LPH с компенсатором давления**  
 - Саморегулирующаяся капельная насадка, обеспечивающая постоянный расход 4л/ч вне зависимости от напора воды  
 - Для проточной линии

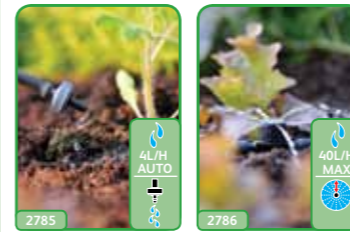

**2785 - Концевая капельная насадка 4 LPH с компенсатором давления**  
 - Саморегулирующаяся капельная насадка, обеспечивающая постоянный расход 4л/ч вне зависимости от напора воды  
 - Для установки на конце линии подачи воды

**2786 - Проточный регулируемый спринклерный миниороситель (0-40 л/ч)**  
 - Спринклерный миниороситель с регулируемым расходом воды для установки в проточной линии

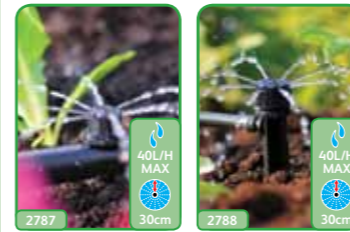

**2787 - Концевой регулируемый спринклерный миниороситель (0-40 л/ч)**  
 - Спринклерный миниороситель с регулируемым расходом воды для установки на конце линии подачи воды

**2788 - Концевой регулируемый спринклерный миниороситель на кольшке (0-40 л/ч)**  
 - Регулируемый спринклерный миниороситель, установленный на 12-сантиметровом кольшке, с 4-мм переходником



**2789 - Высокий кольшек**  
 - Подходит для использования с любыми струйными микроспринклерами для повышения точки орошения до 35 см

**2790 - 90° микрофорсунка**  
 - Орошает участок в ¼ круга

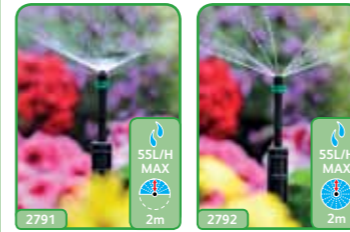

**2791 - 180° микрофорсунка**  
 - Орошает участок в половину круга

**2792 360° микрофорсунка**  
 - Полностью орошает круговой участок

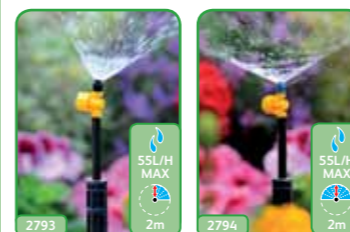

**2793 - 90° регулируемая микрофорсунка**  
 - Микрофорсунка на ¼ круга с регулируемым расходом воды

**2794 - 180° регулируемая микрофорсунка**  
 - Микрофорсунка на ½ круга с регулируемым расходом воды



**2795 - 360° регулируемая микрофорсунка**  
 - Микрофорсунка на полный круг с регулируемым расходом воды

**2796 - Strip Micro Jet**  
 - Выпускает узкую протяженную струю

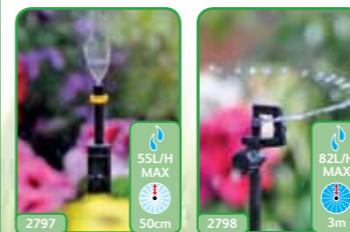

**2797 - Mister Micro Jet**  
 - Концентрированное распыление воды

**2798 - 360° спринклерный миниороситель**  
 - Вращающийся спринклерный миниороситель с регулируемым расходом воды и полным круговым орошением

| ИНФОРМАЦИЯ        | ИНФОРМАЦИЯ |
|-------------------|------------|
| 5 010646 052683 > | ИНФОРМАЦИЯ |
| 5 010646 040396   | 5          |
| 5 010646 040426   | 5          |
| 5 010646 040433   | 10         |
| 5 010646 040464   | 5          |
| 5 010646 040488   | 5          |
| 5 010646 040501   | 5          |
| 5 010646 040525   | 5          |
| 5 010646 040532   | 10         |
| 5 010646 040549   | 10         |
| 5 010646 040556   | 10         |
| 5 010646 040563   | 10         |
| 5 010646 040570   | 10         |
| 5 010646 040587   | 10         |
| 5 010646 040594   | 10         |
| 5 010646 040600   | 10         |
| 5 010646 040617   | 10         |



## автоматические поливочные системы



### 2816 - набор для полива контейнеров из бабды для дождевой воды

- Полный набор с подачей самотеком для полива до 15 растений в горшках или контейнерах
- 10 м трубка для подачи воды, 10 м микро трубки, 15 регулируемых капельных оросителей и фитингов, подходящих для соединения с большинством бабды для воды

### 2817 - набор для полива цветочных бордюров из бабды для дождевой воды

- Полный набор с подачей самотеком для полива цветочных бордюров и овощных грядок
- Включает 15 м шланга для подачи воды, 15 м пористого шланга и фитинги для соединения с большинством бабды для воды

## автоматические поливочные системы - PLUS



### 2754 - Набор для полива 15 горшечных растений

- Полный набор для полива живой изгороди длиной до 7,5 м или 15 горшечных растений
- Включает в себя редуктор давления, 15-метровый шланг диаметром 4 мм, 10 4-мм настенных фиксаторов и колышков, 15 капельных оросителей и коннекторов



### 2755 - Набор для полива 20 горшечных растений

- Полный набор для полива живой изгороди длиной до 10 м или 20 горшечных растений
- Включает в себя редуктор давления, питающую трубу 15м x 13мм, микротрубки 10 м x 4 мм, 5 настенных фиксаторов 13 мм, 5 настенных фиксаторов 4 мм, 10 колышков 13 мм, 10 колышков 4 мм, 20 капельных насадок и соединителей



### 2822 - Набор для полива тепличных растений

- Легкая в установке система для поливки тепличных растений. Полив до 10 растений.
- Включает в себя редуктор давления, 20-метровый шланг диаметром 4 мм, 10 4-мм колышков, 2 AquaPod (10 капельных оросителей)

предлагаются только в Великобритании

## автоматические поливочные системы - PRO



### 2756 - Автоматическая система для полива 20 горшечных растений

- Полный набор для автоматического полива живой изгороди длиной до 10 м или 20 горшечных растений
- Включает в себя контроллер полива AC Plus, редуктор давления, 15-метровый шланг диаметром 13 мм, 10-метровый шланг диаметром 4 мм, 5 настенных фиксаторов 4 мм и 10 колышков 4 мм, 20 капельных оросителей и коннекторов



### 2823 - Автоматическая система полива на выходных

- Легко устанавливаемая автоматическая система полива растений на террасе в выходные дни. Полив до 10 растений.
- Включает в себя контроллер полива AC Plus, редуктор давления, 20-метровый шланг диаметром 4 мм, 10 4-мм колышков, 2 AquaPod (10 капельных оросителей)

предлагаются только в Великобритании

| 5 010646 052689 >   | ИНФОРМАЦИЯ |
|---|------------|
| <br>5 010646 046527   | 5          |
| <br>5 010646 046558   | 3          |
| <br>5 010646 040099   | 5          |
| <br>5 010646 040105   | 5          |
| <br>5 010646 045322 | 5          |
| <br>5 010646 040112 | 5          |
| <br>5 010646 045339 | 5          |

## автоматический полив - принадлежности



### 2824 - Extra Aquapod

- Удлинительный набор для поливочных наборов 2822 и 2823, добавляет возможность полива дополнительных 5 контейнерных растений
  - 1 AquaPod (5 капельных оросителей) плюс переходники
- предлагаются только в Великобритании

## электронные таймеры полива



### 2705 - таймер полива с питанием от перем.тока

- Электронный контроллер полива с дисковым программированием
- Можно задать периодичность полива от 1 раза в неделю до 4 раз в день (13 предварительно настроенных программ)
- Коннекторы для крана 1" BSP (G1) / 3/4" BSP (G3/4) / 1/2" BSP (G1/2)

## электронный таймер полива - PLUS



### 2700 - таймер полива Plus с питанием от перем.тока

- Электронный таймер полива с дисковым и кнопочным программированием
- Позволяет задать текущее время, время начала, частоту и длительность полива. Возможность программирования полива от одного раза в неделю до 4 раз в день
- Коннекторы для крана 1" BSP (G1) / 3/4" BSP (G3/4) / 1/2" BSP (G1/2)

## электронный таймер полива - PRO







### 2701A - Таймер полива Pro с питанием от перем.тока и датчиком дождя

- Современный, универсальный и легко программируемый цифровой контроллер полива. Легко обеспечить экономию воды, подключив прибор к отдельно поставляемому датчику дождя
- Четыре метода программирования: одно нажатие, 13 предварительно заданных программ, интерактивный мастер полива или настройка до 28 различных программ с помощью программы управления поливом
- Коннекторы для крана 1" BSP (G1) / 3/4" BSP (G3/4) / 1/2" BSP (G1/2). 10-метровый кабель и настенные крепления для датчика дождя

### 2701 - таймер полива с питанием от перем.тока Pro

- См. выше

| 5 010646 052689 >  | ИНФОРМАЦИЯ |
|--|------------|
| <br>5 010646 045346   | 5          |
| <br>5 010646 018029   | 2          |
| <br>5 010646 036757 | 2          |
| <br>5 010646 052597 | 2          |
| <br>5 010646 048422 | 2          |



# опрыскиватели

## Опрыскиватели - STANDARD (ПЕРЕКЛЮЧАТЕЛЬ)



### 4120 - Триггерный распылитель Spraymist 0,5 литр

- Небольшой триггерный распылитель для работ в помещении
- Прозрачный флакон с делениями
- Регулировка сопла от тонкой струи до распыления

### 4121 - Триггерный распылитель Spraymist 1,0 литр

- Средний триггерный распылитель для работ в помещении
- Прозрачный флакон с делениями
- Регулировка сопла от тонкой струи до распыления

### 4122 - Опрыскиватель Spraymist 1,25 литра

- Пульверизатор для работ в помещении
- Легко накачиваемый насос
- Регулировка сопла от тонкой струи до распыления
- гарантия 2 года

## Опрыскиватели - STANDARD

Напорные опрыскиватели Hozelock – удобное, точное и экономичное решение для полива, опрыскивания инсектицидами, пестицидами, фунгицидами и внесения водорастворимых удобрений.



### 4123 - 1,5-литровый опрыскиватель Hozelock

- Небольшой напорный опрыскиватель для использования вне помещений
- Регулировка сопла от струи до распыления
- Встроенный клапан сброса давления
- гарантия 1 года

### 4505 - 5-литровый опрыскиватель Hozelock

- Технология «последней капли»
- Прозрачный градуированный флакон для точного смешивания и дозирования химических веществ
- Широкая эргономичная ручка насоса для удобства накачки
- гарантия 1 года

### 4507 - 7-литровый опрыскиватель Hozelock

- Технология «последней капли»
- Прозрачный градуированный флакон для точного смешивания и дозирования химических веществ
- Широкая эргономичная ручка насоса для удобства накачки
- гарантия 1 года

### 4510 - 10-литровый опрыскиватель Hozelock

- Технология «последней капли»
- Прозрачный градуированный флакон для точного смешивания и дозирования химических веществ
- Широкая эргономичная ручка насоса для удобства накачки
- гарантия 1 года

| ИНФОРМАЦИЯ        | ИНФОРМАЦИЯ | ИНФОРМАЦИЯ |
|-------------------|------------|------------|
| 5 010646 052689 > |            |            |
| 5 010646 048668   | 50         |            |
| 5 010646 048675   | 20         |            |
| 5 010646 048682   | 6          |            |
| 5 010646 053068   | 6          |            |
| 5 010646 053761   | 6          |            |
| 5 010646 053778   | 6          |            |
| 5 010646 054980   | 6          |            |

## Опрыскиватели - PLUS

Опрыскиватели Plus создавались с учетом запросов и потребностей садоводов. Широкие упоры для ног для повышения устойчивости при использовании, вертикальный держатель штанги, ремень для переноски и блокируемый переключатель потока со штангой из прочного стеклопластика делают опрыскиватель абсолютно необходимой принадлежностью садовода.



### 4705 - 5-литровый опрыскиватель Hozelock Plus

- Крышка-дозатор и индикатор содержимого
- Все инструменты и шланг хранятся в специальном отсеке
- Блокируемый выключатель расхода воды для непрерывной работы
- гарантия 3 года

### 4707 - 7-литровый опрыскиватель Hozelock Plus

- Крышка-дозатор и индикатор содержимого
- Все инструменты и шланг хранятся в специальном отсеке
- Блокируемый выключатель расхода воды для непрерывной работы
- гарантия 3 года

### 4710 - 10-литровый опрыскиватель Hozelock Plus

- Крышка-дозатор и индикатор содержимого
- Все инструменты и шланг хранятся в специальном отсеке
- Блокируемый выключатель расхода воды для непрерывной работы
- гарантия 3 года

### 4712 - 12-литровый опрыскиватель Hozelock Plus

- Специально предназначен для опрыскивания больших участков
- Моделированный резервуар, форма которого позволяет оператору удобно располагать его за спиной
- Блокируемый выключатель расхода воды для непрерывной работы
- гарантия 3 года

### 4716 - 16-литровый опрыскиватель Hozelock Plus

- Специально предназначен для опрыскивания больших участков
- Моделированный резервуар, форма которого позволяет оператору удобно располагать его за спиной
- Площадь обработки до 360м<sup>2</sup>
- гарантия 3 года

| ИНФОРМАЦИЯ        | ИНФОРМАЦИЯ | ИНФОРМАЦИЯ |
|-------------------|------------|------------|
| 5 010646 052689 > |            |            |
| 5 010646 053792   | 6          |            |
| 5 010646 053808   | 6          |            |
| 5 010646 053815   | 6          |            |
| 5 010646 053822   | 2          |            |
| 5 010646 053839   | 1          |            |



## Опрыскиватели - PRO

Опрыскиватели Pro предназначены для садоводов, предпочитающих лучший товар в своем классе. Особенности этих опрыскивателей делают их использование удовольствием, среди них – большой удобный триггер с функцией вкл./выкл. И внутренний фильтр для предотвращения закупорок, ремень «3-в-1», который позволяет переносить опрыскиватель 3 способами, а также металлическое сопло для дополнительной прочности и долгого срока службы.



## Опрыскиватели - PRO



### 4805 – 5-литровый опрыскиватель Hozelock Pro

- Усиленный металлический вал насоса и сопло для дополнительной прочности и долговечности
- Включает в себя вайтоновые, фторэластомерные уплотнения для долговечности
- Телескопическая штанга для увеличения радиуса действия (50-85 см)
- В комплекте с гербицидной конической и веерной насадкой во избежание сноса распыления при использовании гербицидов
- гарантия 5 лет

### 4807 – 7-литровый опрыскиватель Hozelock Pro

- Усиленный металлический вал насоса и сопло для дополнительной прочности и долговечности - Включает в себя вайтоновые, фторэластомерные уплотнения для долговечности
- Телескопическая штанга для увеличения радиуса действия (50-85 см)
- В комплекте с гербицидной конической и веерной насадкой во избежание сноса распыления при использовании гербицидов
- гарантия 5 лет

### 4140 - "4-в-1" Portashower®

- Компактный, переносной душ
- Небольшой размер, высота составляет всего лишь 460 мм, обеспечивая удобство хранения
- Встроенный блок для хранения ручки со штангой
- гарантия 2 года

| 5 010646 052689 > |   | ИНФОРМАЦИЯ |
|-------------------|---|------------|
| 5 010646 053853   | 6 |            |
| 5 010646 053860   | 6 |            |
| 5 010646 051361   | 6 |            |

## Опрыскиватели - PRO



### 5102 - 1,25-литровый опрыскиватель Viton®

- Небольшой высокопроизводительный опрыскиватель для нанесения агрессивных химических веществ
- С фторэластомерными уплотнениями Viton
- гарантия 2 года

### 5505 - Viton® разбрызгиватель объемом 5 литров

- Насос из нержавеющей стали и насадка для увеличения напора
- Фиксирующийся перекрывающий поток клапан для непрерывного распыления
- Оборудован уплотнениями из фторэластомера Viton
- Охватывает площадь до 150 м<sup>2</sup> — гарантия 2 года
- Утвержденная по стандарту TUV емкость, обладающая долговечностью и рассчитанная на высокое давление

### 5507 - Viton® разбрызгиватель объемом 7 литров

- Насос из нержавеющей стали и насадка для увеличения напора
- Фиксирующийся перекрывающий поток клапан для непрерывного распыления
- Оборудован уплотнениями из фторэластомера Viton
- Охватывает площадь до 210 м<sup>2</sup> — гарантия 2 года
- Утвержденная по стандарту TUV емкость, обладающая долговечностью и рассчитанная на высокое давление

### 5510 - Viton® разбрызгиватель объемом 10 литров

- Насос из нержавеющей стали и насадка для увеличения напора
- Фиксирующийся перекрывающий поток клапан для непрерывного распыления
- Оборудован уплотнениями из фторэластомера Viton
- Охватывает площадь до 300 м<sup>2</sup>
- 2 года гарантии
- Утвержденная по стандарту TUV емкость, обладающая долговечностью и рассчитанная на высокое давление

| 5 010646 052689 > |   | ИНФОРМАЦИЯ |
|-------------------|---|------------|
| 5 010646 048842   | 6 |            |
| 5 010646 054942   | 6 |            |
| 5 010646 054959   | 6 |            |
| 5 010646 054966   | 4 |            |



**принадлежности для опрыскивателей**

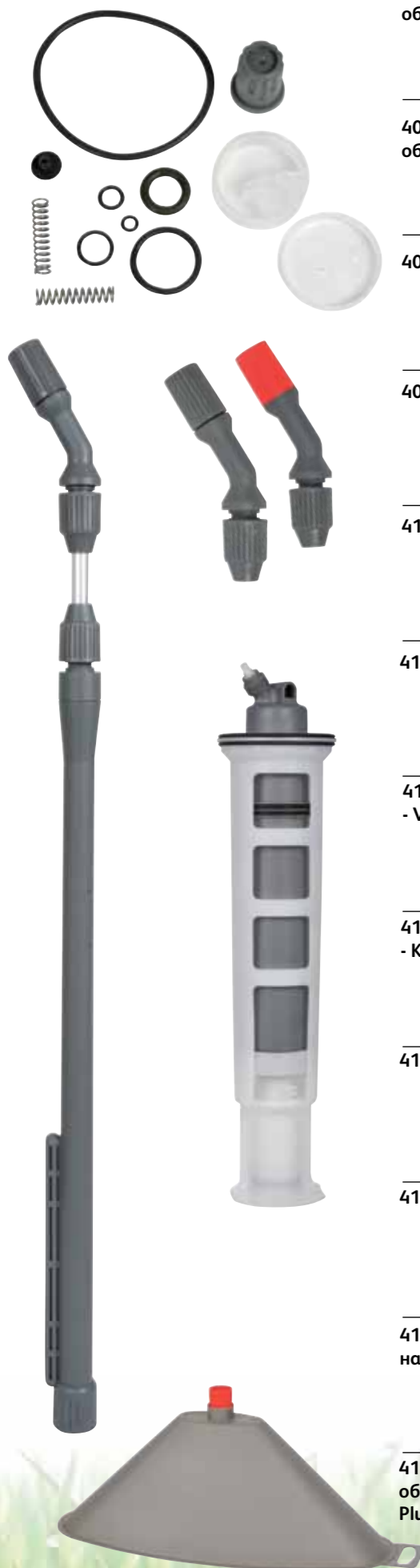

4091 - Набор для ежегодного обслуживания - 1,25 л

4093 - Набор для ежегодного обслуживания - 12 и 16 л

4097 - Насос в сборе - Knapsack

4099 - 1,5-метровый шланг

4100 - 1,3-метровый шланг Knapsack

4103 - Набор сопел опрыскивателя

4104 - Триггерный механизм в сборе - Viton

4105 - Триггерный механизм в сборе - Knapsack

4106 - Удлинительная штанга

4107 - Телескопическая штанга

4112 - Гербицидная коническая насадка

4125 - Набор для ежегодного обслуживания - 5, 7 и 10 - Standard/Plus

| ИНФОРМАЦИЯ | 5 010646 052689 > | ИНФОРМАЦИЯ |
|------------|-------------------|------------|
|            | 5 010646 049542   | 5          |
|            | 5 010646 049566   | 5          |
|            | 5 010646 049603   | 5          |
|            | 5 010646 051125   | 5          |
|            | 5 010646 049825   | 5          |
|            | 5 010646 049641   | 5          |
|            | 5 010646 049658   | 5          |
|            | 5 010646 049665   | 5          |
|            | 5 010646 049672   | 5          |
|            | 5 010646 049689   | 5          |
|            | 5 010646 049733   | 5          |
|            | 5 010646 053891   | 5          |

**принадлежности для опрыскивателей**



4126 - Набор для ежегодного обслуживания - 5, 7 и 10 - Pro/Viton®

4128 - Корпус насоса - Standard/Plus

4129 - Корпус насоса - Pro

4130 - Комплект на выходное отверстие - Standard

4131 - Комплект на выходное отверстие - Plus/Pro

4132 - Клапан сброса давления

4133 - Набор сопел опрыскивателя - Pro

4134 - Триггерный механизм в сборе - Standard

4135 - Триггерный механизм в сборе - Plus/Pro

4137 - Узел переключателя - Viton®

4138 - Поршневой блок насоса - Viton®

| ИНФОРМАЦИЯ | 5 010646 052689 > | ИНФОРМАЦИЯ |
|------------|-------------------|------------|
|            | 5 010646 053907   | 5          |
|            | 5 010646 053914   | 5          |
|            | 5 010646 053921   | 5          |
|            | 5 010646 053938   | 5          |
|            | 5 010646 053945   | 5          |
|            | 5 010646 053952   | 5          |
|            | 5 010646 053969   | 5          |
|            | 5 010646 053976   | 5          |
|            | 5 010646 053983   | 5          |
|            | 5 010646 055154   | 5          |
|            | 5 010646 055147   | 5          |

Запасные части для опрыскивателей модельного ряда до 2012 г. можно заказать на сайте [www.hozelockservices.com](http://www.hozelockservices.com)



**HOZELOCK**  
C Y P R I O





## Система фильтрации Bioforce

Пять лет назад мы решили создать лучшую фильтровальную систему на рынке.

Наш план был прост и продиктован непосредственно нашими клиентами.

1. Создать надежный и эффективный насос с возможностью прокачки твердых частиц. Важнейшим элементом системы является насос, который должен надежно работать в постоянном режиме, потреблять минимальное количество энергии, но при этом обладать достаточной мощностью для удаления твердых отходов.
2. Сделать систему простой в уходе — в идеале фильтр должен самоочищаться. Если это невозможно, то его должно быть настолько просто чистить, чтобы чистка занимала не более 5 минут в неделю и при этом не требовалось менять одежду.

3. Система должна гарантировать чистоту и здоровое состояние воды. Фильтр должен выполнять свою функцию, обеспечивая чистоту и здоровое состояние воды, чтобы рыба хорошо себя чувствовала в ней, а хозяин мог наслаждаться наблюдением за рыбой.

Система Bioforce отвечает этим кратким требованиям за счет трех революционных изделий.

1. **Насос Aquaforce.** Насос с возможностью прокачки твердых частиц, обладающий проверенной надежностью и очень низкими эксплуатационными расходами (см. подробности на стр. 56).
2. **Бустер Bioforce.** Самоочищающийся, работающий под давлением предварительный фильтр, который утраивает производительность очистки любой фильтровальной системы (см. подробности на стр. 49).
3. **Фильтр Bioforce Revolution.** Новый усовершенствованный фильтр, работающий под давлением, для прудов, который обеспечивает быстроту и легкость ухода за прудом. Больше не надо пачкать руки, не надо сжимать засоренные пенопластовые блоки, для очистки надо просто повернуть ручку.

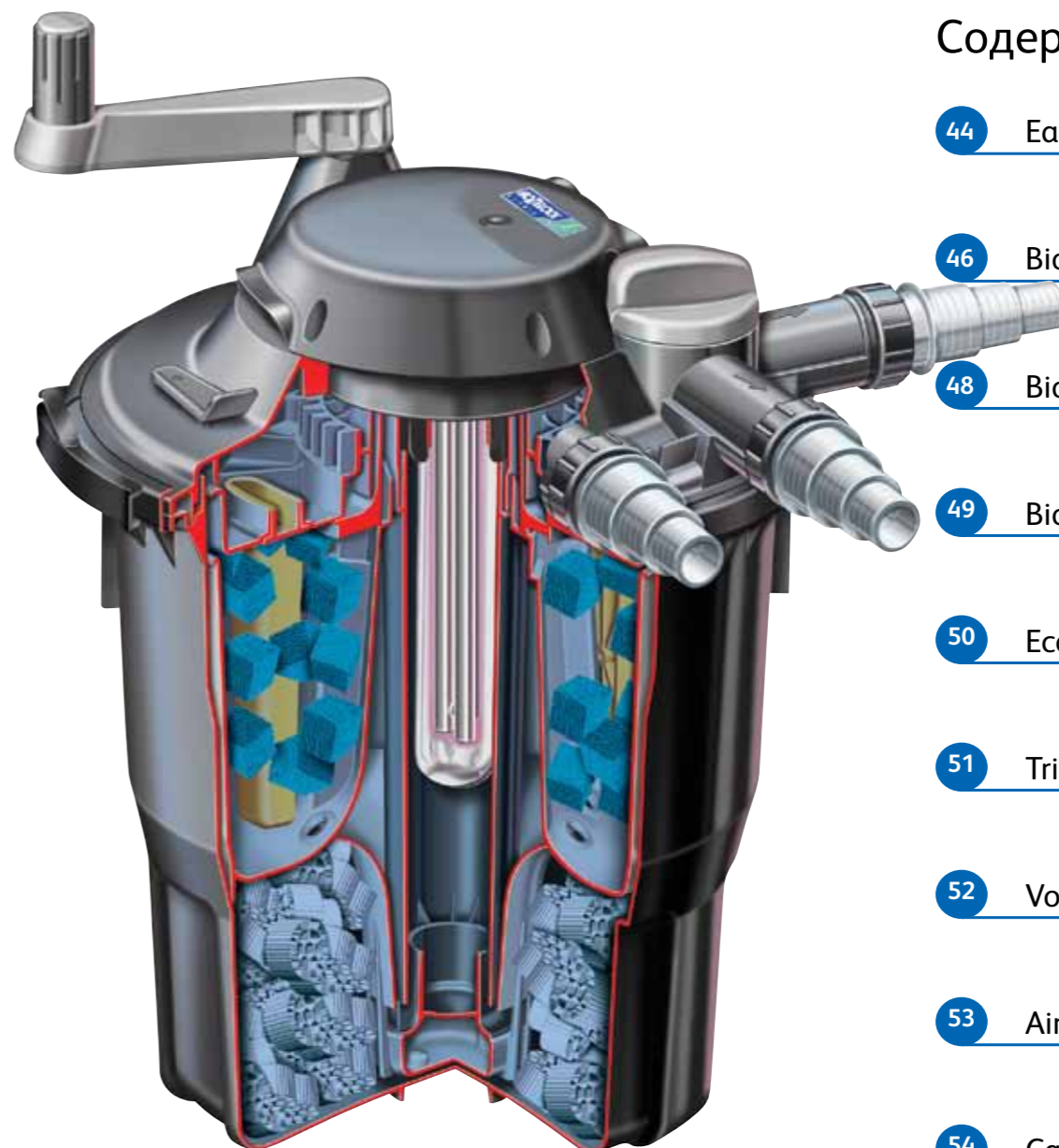

## Содержание:

- 44 EasyClear
- 46 Bioforce
- 48 Bioforce Filter Kits
- 49 Bioforce Booster
- 50 Ecofilters
- 51 Trinamic
- 52 Vorton
- 53 Air Pump
- 54 Cascade
- 56 Aquaforce
- 58 Pond Vac
- 59 Принадлежности
- 65 Запасные части





# водоёмный фильтр EASYCLEAR

Отмеченная наградами и полностью интегрированная система фильтрации.

Новый ассортимент насосов EasyClear насчитывает 3 модели, предназначенные для водоемов объемом до 3000, 6000 и 9000 литров. Эти полностью интегрированные блоки включают насос, фильтр, а также УФ-осветлитель и могут целиком размещаться в водоеме. Они обеспечивают пользователю прозрачную и полезную для здоровья воду, простоту установки, а также привлекательный фонтан и/или водопад.

## Преимущества EasyClear:

### А Чистая вода

- УФС устраняет цветение воды.
- Губчатый фильтр удаляет из воды твердые частицы.

### В Здоровая вода

- Биосреда Kaldnes™ обеспечивает пригодность воды для рыб и растений.
- Биологические продукты Kaldnes™ теперь хранятся под пеноматериалом в марлевых мешках для обеспечения быстрой и легкой очистки.

### С Фонтан и водопад

- Надежные системы для создания привлекательных фонтанов и водопадов.

(EasyClear 6000 и 9000 позволяют обеспечить одновременную работу

фонтана и водопада. Система EasyClear 3000 может питать либо фонтан, либо водопад).

- 3 варианта фонтанных головок на выбор клиента (2- ярусная, 3-ярусная и колокольчиковая)

### D Простота установки

- Один силовой кабель, упрощающий и удешевляющий монтаж системы.
- Шаровой шарнир, облегчающий регулировку фонтанной головки.
- Опоры, обеспечивающие устойчивость.
- Удлинитель штанги фонтана для водоемов различной глубины.
- Независимая регулировка расхода воды для корректировки размеров фонтана.
- Независимая регулировка расхода воды для корректировки размеров водопада.

### E Простота обслуживания

- Защелка для облегчения доступа к губчатым фильтрам и биосреде Kaldnes™.
- Сеточный фильтр фонтана, предотвращающий засорение и упрощающий техобслуживание.
- Байонетный фитинг для простоты доступа к УФ-осветлителю при чистке и замене.
- Обводной канал подачи воды для обеспечения бесперебойной работы УФ-осветлителя и фонтана при засорении губчатого фильтра.

|                | 3000L | 2500L | 2000L |
|----------------|-------|-------|-------|
| EasyClear 3000 | 3000L | 2500L | 2000L |
| EasyClear 6000 | 6000L | 5000L | 4000L |
| EasyClear 9000 | 9000L | 7500L | 6000L |



**3003 - EasyClear 3000**  
- Макс. объем пруда 3000 л  
- Фонтан или водопад  
- УФС-лампа 5 Вт

**3006 - EasyClear 6000**  
- Макс. объем пруда 6000 л  
- Фонтан и водопад  
- УФС-лампа 9 Вт

**3009 - EasyClear 9000**  
- Макс. объем пруда 9000 л  
- Фонтан и водопад  
- УФС-лампа 13 Вт

**3113 - EasyClear 3000lv** (Низкое напряжение)  
- Макс. объем пруда 3000 л  
- Фонтан или водопад  
- УФС-лампа 5 Вт

**3116 - EasyClear 6000lv** (Низкое напряжение)  
- Макс. объем пруда 6000 л  
- Фонтан и водопад  
- УФС-лампа 9 Вт

## Данные о работе фильтров EasyClear

| Модель | Макс. расход       | Макс. высота фонтана     | Диаметр насадки "колокол" | Ширина водопада            | Высота водопада          | Макс. объем в литрах  | Макс. размер рыбы в см.   |
|--------|--------------------|--------------------------|---------------------------|----------------------------|--------------------------|-----------------------|---------------------------|
| 3000   | 1260лч (277 ГАЛЛЧ) | 0,7 м (2 фута 3 дюйма)   | 0,4 м (1 фут 4 дюйма)     | 0,08 м (0 футов 3 дюйма)   | 0,05 м (1 фут 8 дюймов)  | 3000 л (600галлонов)  | 0,72 м (2 фута 4 дюйма)   |
| 6000   | 1700лч (374 ГАЛЛЧ) | 1,60 м (5 футов 3 дюйма) | 0,6 м (2 фута 0 дюймов)   | 0,13 м (0 футов 5 дюймов)  | 0,06 м (2 фута 0 дюймов) | 6000 л (1320галлонов) | 1,44 м (4 фута 8 дюймов)  |
| 9000   | 2850лч (627 ГАЛЛЧ) | 1,9 м (6 футов 2 дюйма)  | 0,7 м (2 фута 3 дюйма)    | 0,25 м (0 футов 10 дюймов) | 0,06 м (2 фута 0 дюймов) | 9000 л (1980галлонов) | 2,16 м (7 футов 8 дюймов) |

## Технические данные EasyClear

| Модель | Мощность в Вт | Длина кабеля   | УФ-лампа | Принадлежности в комплекте  |                             |                             |   |
|--------|---------------|----------------|----------|-----------------------------|-----------------------------|-----------------------------|---|
|        |               |                |          | Насадка для 2-ярусной струи | Насадка для 3-ярусной струи | Насадка для струи "колокол" | 4 удлинительных секции фонтанного блока |
| 3000   | 25 Вт - 230 В | 10 м (33 фута) | 5 Вт     | •                           | •                           | •                           | •                                       |
| 3000lv | 28 Вт - 24 В  | 3 м (10 футов) | 5 Вт     | •                           | •                           | •                           | •                                       |
| 6000   | 40 Вт - 230 В | 10 м (33 фута) | 9 Вт     | •                           | •                           | •                           | •                                       |
| 6000lv | 54 Вт - 24 В  | 3 м (10 футов) | 9 Вт     | •                           | •                           | •                           | •                                       |
| 9000   | 55 Вт - 230 В | 10 м (33 фута) | 13 Вт    | •                           | •                           | •                           | •                                       |

| ИНФОРМАЦИЯ      |   |  |
|-----------------|---|--|
| 5 010646 052689 | 2 |  |
| 5 010646 051149 | 2 |  |
| 5 010646 051156 | 2 |  |
| 5 010646 051163 | 2 |  |
| 5 010646 051231 | 2 |  |
| 5 010646 051248 | 2 |  |



# ● фильтр, устанавливаемый в земле

## BIOFORCE

Новый работающий под давлением фильтр для прудов, обеспечивающий быстроту и легкость ухода за прудом. Больше не надо пачкать руки, для очистки достаточно просто повернуть ручку. Для прудов объемом до 28 000 литров.

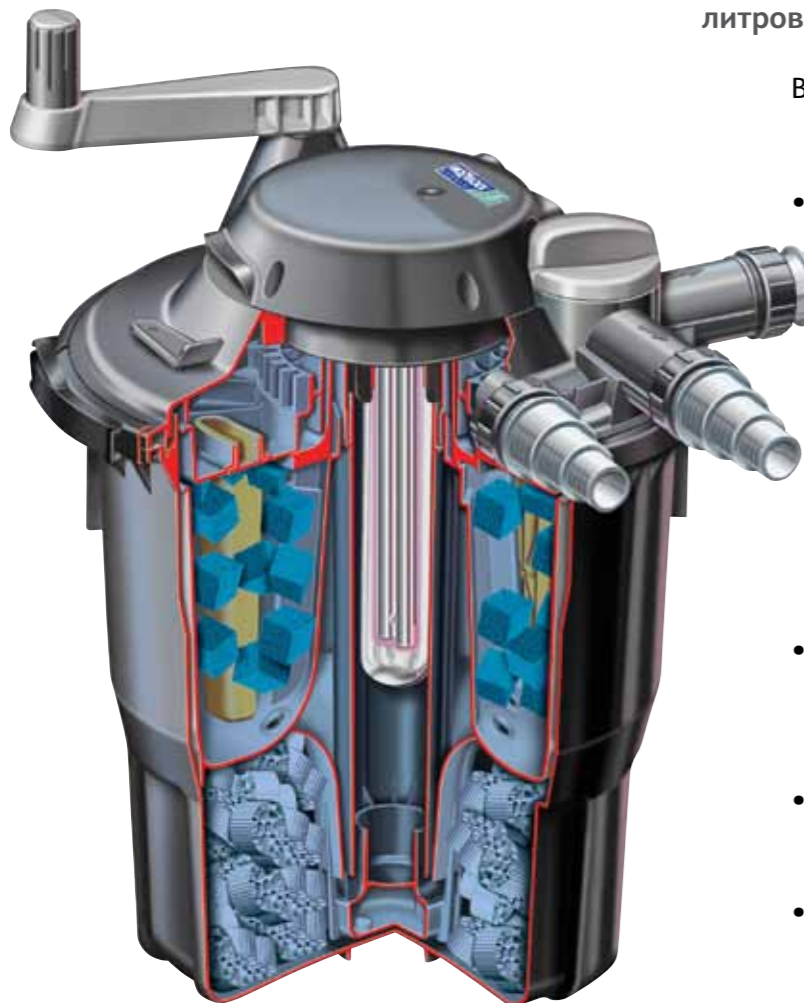

В новой серии фильтров Bioforce Revolution применена запатентованная простая система очистки, которая сочетается с 3-ступенчатым процессом фильтрации.

- UVC — лампа UVC повышенной мощности, устраняющая зацветание воды. Установлена в камере с удобным доступом, обеспечивающей удобную замену, со смотровым окошком, которое светится при работе лампы, и интегрированным турбулятором.
- Биологическая фильтрация — биологический фильтр большой площади Kaldnes™ K3, содержащий полезные бактерии, которые обеспечивают прозрачность и здоровое состояние воды.
- Механическая фильтрация — новый подход с использованием пенопластовых кубиков, обеспечивающий увеличение площади поверхности для роста бактерий и удобство механизма очистки.
- Уникальная поворачивающаяся ручка приводит в движение лопатки внутри камеры и пенопластовые кубики, разбивая накопившееся зеленое засорение.
- Отводной вентиль переключается для направления нежелательной засоренной воды на окружающие участки сада, чтобы она не попадала в пруд.

### Гибкий и незаметный

Фильтр Bioforce Revolution поставляется в сборе, что обеспечивает простоту установки в новом пруду или на существующую систему фильтрации. Блок можно скрыть в стенке пруда или в грунте до уровня входных шлангов. Работающий под давлением фильтр позволяет прокачивать воду на более высокую точку для создания приятных водопадов.

|                   |        |        |        |
|-------------------|--------|--------|--------|
|                   |        |        |        |
| Bioforce 6000uvc  | 6000L  | 4500L  | 3000L  |
| Bioforce 9000uvc  | 9000L  | 6750L  | 4500L  |
| Bioforce 12000uvc | 12000L | 9000L  | 6000L  |
| Bioforce 18000uvc | 18000L | 13500L | 9000L  |
| Bioforce 28000uvc | 28000L | 21000L | 14000L |



### Данные о работе фильтров Bioforce

| Модель   | Макс. объем в литрах | Макс. размер рыбы в см. (дюйм.) | Л/Ч (гал/ч)          | УФС   | Диаметр шланга |
|----------|----------------------|---------------------------------|----------------------|-------|----------------|
| 6000uvc  | 6000л (660 гал)      | 167см (5' 06")                  | 2500л/ч (550 гал/ч)  | 9 Вт  | 20 - 25mm      |
| 9000uvc  | 9000л (1980 гал)     | 251см (8' 03")                  | 4000л/ч (880 гал/ч)  | 11 Вт | 20 - 25mm      |
| 12000uvc | 12000л (2640 гал)    | 335см (11' 00")                 | 4000л/ч (880 гал/ч)  | 18 Вт | 25 - 40mm      |
| 18000uvc | 18000л (3960 гал)    | 503см (16' 06")                 | 6000л/ч (1320 гал/ч) | 24 Вт | 25 - 40mm      |
| 28000uvc | 28000л (6160 гал)    | 782см (25' 08")                 | 8000л/ч (1760 гал/ч) | 36 Вт | 25 - 40mm      |



#### 1350 - Bioforce 6000uvc

- Макс. размер пруда 6 000 литров
- Механическая и биологическая фильтрация
- Эффективная функция очистки обратной промывкой
- Лампа UVC мощностью 9 Вт



#### 1351 - Bioforce 9000uvc

- Макс. размер пруда 9 000 литров
- Механическая и биологическая фильтрация
- Эффективная функция очистки обратной промывкой
- Лампа UVC мощностью 11 Вт



#### 1352 - Bioforce 12000uvc

- Макс. размер пруда 12 000 литров
- Революционная простая система очистки
- Механическая и биологическая фильтрация
- Лампа UVC мощностью 18 Вт



#### 1353 - Bioforce 18000uvc

- Макс. размер пруда 18 000 литров
- Революционная простая система очистки
- Механическая и биологическая фильтрация
- Лампа UVC мощностью 24 Вт



#### 1354 - Bioforce 28000uvc

- Макс. размер пруда 28 000 литров
- Революционная простая система очистки
- Механическая и биологическая фильтрация
- Лампа UVC мощностью 36 Вт

| ИНФОРМАЦИЯ          | ИНФОРМАЦИЯ |
|---------------------|------------|
| <br>5 010646 055031 | 2          |
| <br>5 010646 055048 | 2          |
| <br>5 010646 055123 | 1          |
| <br>5 010646 055130 | 1          |
| <br>5 010646 055161 | 1          |



## ● фильтр, устанавливаемый в земле

# НАБОРЫ ФИЛЬТРОВ BIOFORCE™

Комплексная система фильтрации для чистой и здоровой воды в водоемах

Сочетание удобного работающего под давлением фильтра Bioforce с мощным и эффективным насосом Aquaforce создает систему фильтрации, обеспеченную гарантией Hozelock Cyprio Clearwater.

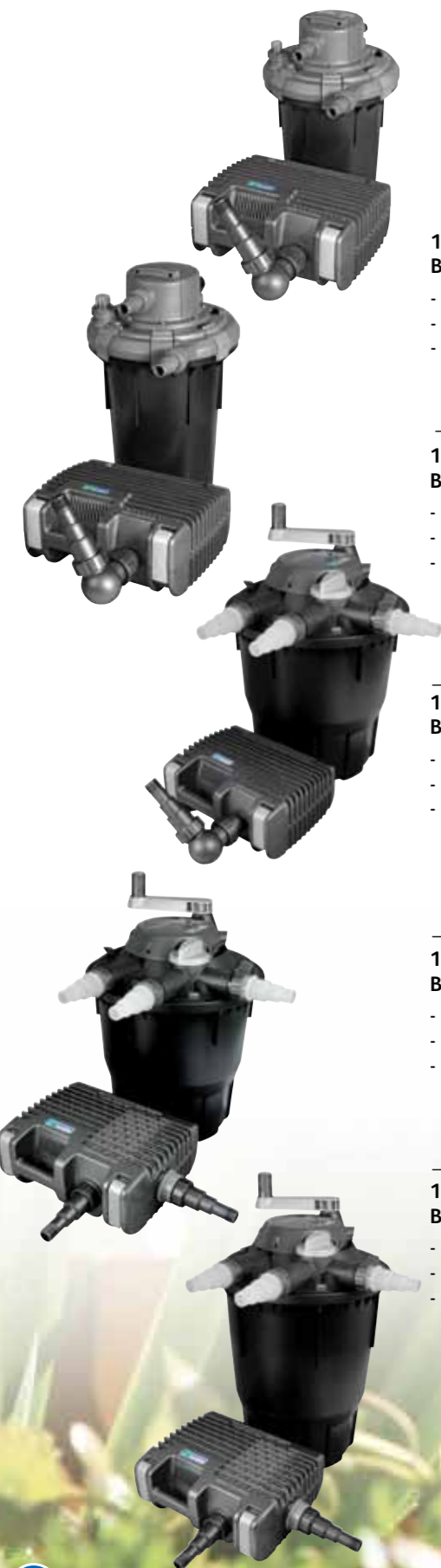

### 1400 - Набор для фильтрации Bioforce 6000

- Макс. объем пруда 6000 л
- Bioforce 6000
- Aquaforce 2500

### 1401 - Набор для фильтрации Bioforce 9000

- Макс. объем пруда 9000 л
- Bioforce 9000
- Aquaforce 4000

### 1402 - Набор для фильтрации Bioforce Revolution 12000

- Макс. объем пруда 12000 л
- Bioforce Revolution 12000
- Aquaforce 4000

### 1403 - Набор для фильтрации Bioforce Revolution 18000

- Макс. объем пруда 18000 л
- Bioforce Revolution 18000
- Aquaforce 6000

### 1404 - Набор для фильтрации Bioforce Revolution 28000

- Макс. объем пруда 28000 л
- Bioforce Revolution 28000
- Aquaforce 8000

| ИНФОРМАЦИЯ | ИНФОРМАЦИЯ | ИНФОРМАЦИЯ |
|------------|------------|------------|
|            |            | 1          |
|            |            | 1          |
|            |            | 1          |

## ● фильтр, устанавливаемый в земле

# BIOFORCE™ BOOSTER

Уникальный предварительный механический фильтр с системой самоочистки

### Что такое Bioforce Booster?

Bioforce Booster - уникальный предварительный механический фильтр с системой самоочистки, который повышает эффективность существующих фильтровальных систем. Эффективность существующего фильтра повышается при использовании Bioforce Booster, который удаляет большинство твердых отходов в водоеме до попадания их в фильтры. В Bioforce Booster использована уникальная технология самоочистки с сетчатым экраном обратной промывки. Это означает, что устройство будет сохранять эффективность при минимальном техническом обслуживании.

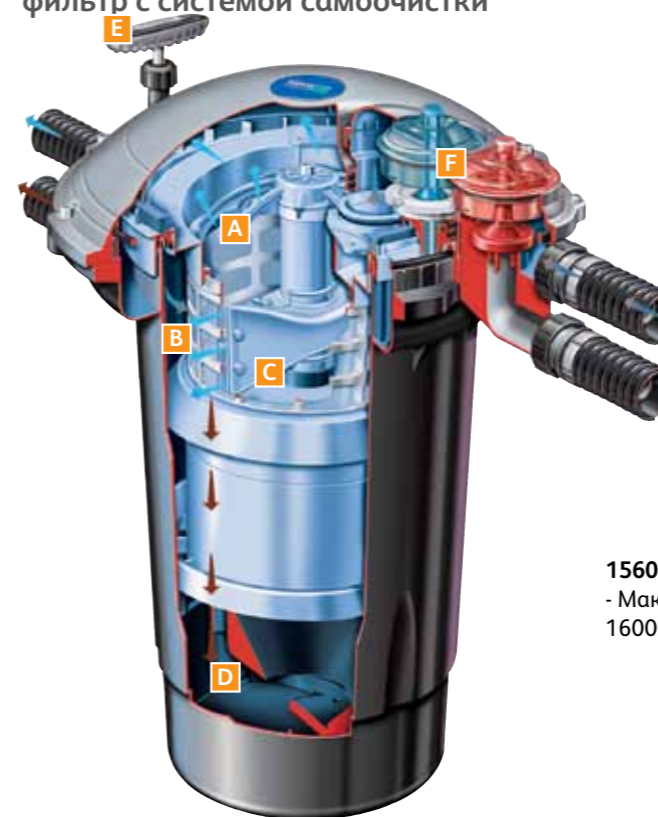

1560 - Bioforce Booster  
- Макс. объем пруда 16000 л

| ИНФОРМАЦИЯ | ИНФОРМАЦИЯ | ИНФОРМАЦИЯ |
|------------|------------|------------|
|            |            | 1          |

### Особенности Bioforce Booster

#### Уникальная технология самоочистки

**A** Загрязненная вода водоема закачивается в установку Bioforce Booster™ и начинает вращаться вокруг сетчатого полиэфирного фильтра.

**B** Крупные частицы улавливаются сеткой фильтра по мере того, как вода проходит через нее.

**C** Создаваемая в фильтре вращающаяся струя постоянно очищает сетку изнутри.

**D** Частицы мусора, вымываемые из сетки вращающейся струей, скапливаются на дне установки.

#### Больше не требуется мочить и пачкать руки

**E** Для удаления мусора просто потяните эргономичную ручку смыва – без необходимости мочить и пачкать руки.

#### Саморегулирующийся фильтр

**F** Инновационные саморегулирующиеся клапаны, чувствительные к изменениям давления, позволяют фильтру продолжать работу даже в условиях чрезвычайно загрязненных водоемов.



### Технические данные и производительность Bioforce Booster

| Макс. расход (через фильтр) | Мин. расход (через фильтр) | Мощность в Вт | Длина кабеля | Размеры изделия                      |
|-----------------------------|----------------------------|---------------|--------------|--------------------------------------|
| 8000 л/ч                    | 3500 л/ч (770гал/ч)        | 110 Вт        | 10 м         | 730 мм (В) x 495 мм (Ш) x 495 мм (Д) |



## наземные фильтры

# ECOFILTERS

Биологические фильтры для водоемов  
Для прудов объемом до 20000 литров (4400 галлонов).

**Ecoceel** - эти наземные фильтры обеспечивают механическую и биологическую фильтрацию, сохраняя воду в прудах чистой и здоровой. В сочетании с устройством Vorton UVC при этом устраняются мельчайшие водоросли, вызывающие "цветение" воды.  
**Ecopower+** - эти высокопроизводительные наземные фильтры обеспечивают механическую и биологическую фильтрацию и оснащены мощными УФ-осветлителями воды. На фильтры распространяется гарантия Clearwater.

|                           |        |        |        |
|---------------------------|--------|--------|--------|
|                           |        |        |        |
| <b>Ecoceel 5000</b>       | 5000L  | 3750L  | 2500L  |
| <b>Ecopower+ 5000uvc</b>  | 5000L  | 3750L  | 2500L  |
| <b>Ecoceel 10000</b>      | 10000L | 7500L  | 5000L  |
| <b>Ecopower+ 10000uvc</b> | 10000L | 7500L  | 5000L  |
| <b>Ecoceel 20000</b>      | 20000L | 15000L | 10000L |
| <b>Ecopower+ 20000uvc</b> | 20000L | 15000L | 10000L |

## ECOCEEL



- 3921 - Ecoceel 5000**  
- Макс. объем пруда 5000 л  
- Механическая и биологическая фильтрация
- 3922 - Ecoceel 10000**  
- Макс. объем пруда 10000 л  
- Механическая и биологическая фильтрация
- 3923 - Ecoceel 20000 (не показан)**  
- Макс. объем пруда 20000 л  
- Механическая и биологическая фильтрация

|                 |   |            |
|-----------------|---|------------|
|                 |   | ИНФОРМАЦИЯ |
| 5 010646 036856 | 1 |            |
| 5 010646 036863 | 1 |            |
| 5 010646 036870 | 1 |            |
| 5 010646 036801 | 1 |            |
| 5 010646 036818 | 1 |            |
| 5 010646 037549 | 1 |            |

## ECOPOWER+



- 1347 - Ecopower+ 5000 uvc**  
- Макс. объем пруда 5000 л  
- Механическая и биологическая фильтрация  
- 6 Вт УФС
- 1348 - Ecopower+ 10000 uvc**  
- Макс. объем пруда 10000 л  
- Механическая и биологическая фильтрация  
- 8 Вт УФС
- 1349 - Ecopower+ 20000 uvc (не показан)**  
- Макс. объем пруда 20000 л  
- Механическая и биологическая фильтрация  
- 16 Вт УФС

### Данные о производительности экофильтров

| Модель             | Макс. объем в литрах (гал) | Макс. размер рыбы в см. (дюйм.) | Л/Ч (гал/ч)         | УФС       | Диаметр шланга |
|--------------------|----------------------------|---------------------------------|---------------------|-----------|----------------|
| Ecoceel 5000       | 5000л (1100 гал)           | 79 см (1 фут 4 дюйма)           | 1250л/ч (275гал/ч)  | Vorton 11 | 20 - 25 мм     |
| Ecopower+ 5000uvc  | 5000л (1100 гал)           | 107 см (3 фута 6 дюймов)        | 1250л/ч (275гал/ч)  | 6 Вт      | 20 - 25 мм     |
| Ecoceel 10000      | 10000л (2200 гал)          | 157 см (5 футов 2 дюйма)        | 2500л/ч (550гал/ч)  | Vorton 11 | 20 - 25 мм     |
| Ecopower+ 10000uvc | 10000л (2200 гал)          | 212 см (6 футов 11 дюймов)      | 2500л/ч (550гал/ч)  | 8 Вт      | 20 - 25 мм     |
| Ecoceel 20000      | 20000л (4400 гал)          | 322 см (10 футов 7 дюймов)      | 5000л/ч (1100гал/ч) | Vorton 11 | 40 мм          |
| Ecopower+ 20000uvc | 20000л (4400 гал)          | 435 см (14 футов 3 дюйма)       | 5000л/ч (1100гал/ч) | 16 Вт     | 40 мм          |

## наземный фильтр

# TRINAMIC

Высокопроизводительные биологические фильтры для водоемов с большим содержанием рыбы и парчовых декоративных карпов и объемом до 20000 литров (5000 галлонов)



1565 - Trinamic 12500

1566 - Trinamic 20000

|                 |   |            |
|-----------------|---|------------|
|                 |   | ИНФОРМАЦИЯ |
| 5 010646 043489 | 1 |            |
| 5 010646 043496 | 1 |            |

**Этап 1**  
Подвижная биологическая фильтрация для поддержания рыбы в здоровом состоянии

**A** Вода с большой скоростью поступает в фильтр и хаотично закручивает уникальную биосреду Kaldnes™ КЗ вокруг биомодуля. В результате завихряющего действия в воду поступает кислород.

**B** Полезные бактерии, растущие на внешней и внутренней сторонах бионосителя КЗ, усиливают свой рост в насыщенной кислородом среде и быстро разлагают растворимые вредные посторонние вещества. При накоплении отложений в биомодуле КЗ их легко можно удалить с помощью слива отложений.

Фильтры Trinamic могут обеспечивать здоровую среду обитания для такого же количества рыб, что и намного большие фильтры, но их намного легче укрыть рядом с водоемом.

**Этап 2**  
Губчатые фильтры тонкой очистки для кристально чистой воды

**C** Вода проходит через перфорированную пластину и несколько губчатых фильтров тонкой очистки, в которых задерживаются твердые частицы.

**D** О необходимости очистки фильтров предупреждает индикатор.

**E** После очистки все осадения на фильтрах можно смыть через сливное отверстие в конечной части фильтра (не показано).

**Этап 3**  
Денитрифицирующие бактерии осуществляют второй важный биологический процесс

**F** После губчатых фильтров вода проходит сквозь денитрифицирующие бактерии, растущие на биосреде Surgipak в темноте и при отсутствии движения.

**G** После этого чистая и здоровая вода возвращается в водоем.

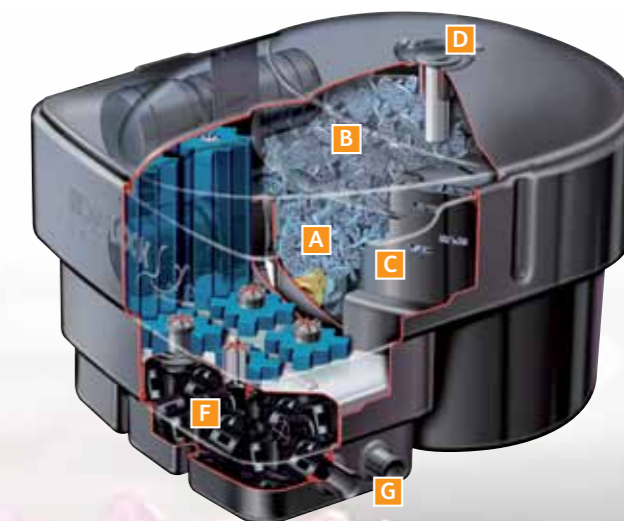

### Данные о работе фильтров Trinamic

| Модель         | Макс. объем в литрах (гал) | Макс. размер рыбы в см. (дюйм.) | Л/Ч (гал/ч)          | УФС        | Aquaforce      | Диаметр шланга |
|----------------|----------------------------|---------------------------------|----------------------|------------|----------------|----------------|
| Trinamic 12500 | 12500л (2750гал)           | 900 см (29 футов 6 дюймов)      | 6800л/ч (1500 гал/ч) | Vorton 36* | Aquaforce 8000 | 40 мм          |
| Trinamic 20000 | 20000л (4400гал)           | 1400 см (45 футов 11 дюймов)    | 9000л/ч (2000 гал/ч) | Vorton 55* | Aquaforce 1200 | 40 мм          |



# VORTON

Созданный на основе модельного ряда Vorton, новый, более широкий ассортимент обеспечивает оптимальную мощность УФС для водоемов рекомендуемого размера. УФС-лампы более высокой мощности помогают максимально эффективно устранить водоросли. Все изделия Vorton поставляются с 5-метровым кабелем, легко устанавливаются и обслуживаются, имеют 3-летнюю гарантию и гарантию Clearwater.



1559

**1559 - Vorton 11**  
 - Для водоемов объемом до 4000 литров  
 - лампа 11 Вт



1554

**1554 - Vorton 18**  
 - Для водоемов объемом до 6000 литров  
 - лампа 18 Вт



1557

**1557 - Vorton 36**  
 - Для водоемов объемом до 12000 литров  
 - лампа 36 Вт



1558

**1558 - Vorton 55**  
 - Для водоемов объемом до 18500 литров  
 - лампа 55 Вт

## Данные о работе устройств Vorton

| Модель    | Мощность | Макс. объем в литрах | ЛЧ (гал/ч)        | Диаметр шланга |
|-----------|----------|----------------------|-------------------|----------------|
| Vorton 11 | 11w      | 4000LTR              | 2000ЛРН (440ГРН)  | 20 - 40mm      |
| Vorton 18 | 18w      | 6000LTR              | 3000ЛРН (660ГРН)  | 20 - 40mm      |
| Vorton 36 | 36w      | 12000LTR             | 6000ЛРН (1320ГРН) | 20 - 40mm      |
| Vorton 55 | 55w      | 18500LTR             | 9250ЛРН (2035ГРН) | 20 - 40mm      |

# AIR PUMP

Обогащение водоема кислородом имеет крайне важное значение для здоровья рыбы, в особенности там, где количество ее велико, а также в летние месяцы, когда содержание кислорода в воде понижается. Самая маленькая модель в ассортименте обеспечивает подачу 320 литров в час при максимальной рабочей глубине 1,2 м, а самая большая модель подает 4500 литров в час на рабочей глубине 3 м.



## Данные о работе Air Pump

| Модель | Максимальная производительность (л/час) | Максимальная рекомендованная глубина пористого камня | Выход на глубине 1 м | Максимальное давление | Количество выпускных каналов воздуха | Длина воздушной трубки | Диаметр воздушной трубки | Количество аэраторов | Размер пористого камня | Мощность насоса | Длина кабеля |
|--------|---|--|----------------------|-----------------------|--------------------------------------|------------------------|--------------------------|----------------------|------------------------|-----------------|--------------|
| 320    | 320 л/час                               | 1.2m   | 230 л/у              | 0.014МПа              | 2                                    | 1 x 10m                | 4mm                      | 2                    | Ø 3cm x 3cm            | 4w              | 3m           |
| 640    | 640 л/час                               | 1.2m   | 450 л/у              | 0.014МПа              | 4                                    | 1 x 10m                | 4mm                      | 4                    | Ø 3cm x 3cm            | 8w              | 3m           |
| 1500   | 1500 л/час                              | 2m   | 900 л/у              | 0.026МПа              | 6                                    | 2 x 10m                | 4mm                      | 2                    | Ø 5cm x 5cm            | 17w             | 10m          |
| 2700   | 2700 л/час                              | 2m   | 2100 л/у             | 0.030МПа              | 12                                   | 2 x 10m                | 4mm                      | 2                    | Ø 5cm x 10cm           | 35w             | 10m          |
| 4500   | 4500 л/час                              | 3m   | 2700 л/у             | 0.039МПа              | 12                                   | 2 x 10m                | 4mm                      | 2                    | Ø 5cm x 10cm           | 35w             | 10m          |

## зимний уход

Пруды не требуют большого внимания в зимнее время. Но если в пруду живет рыба, необходимо не допустить полного замерзания пруда. Сохранение не покрытого льдом участка позволит избежать накопления токсичных газов.

### 3540 - Устройство для защиты от плавучего льда

- Используется в сочетании с воздушным насосом для обеспечения не покрытого льдом участка поверхности пруда
- Включает поплавок и устройство подачи воздушной трубки

### 3539 - Обогреватель пруда

- Плавучий обогреватель пруда с нагревательным элементом мощностью 150 Вт
- Обеспечивает не покрытый льдом участок поверхности пруда, позволяющий выходить токсичным газам
- Длина кабеля 5 метров



| ИНФОРМАЦИЯ | 5 010646 052689 > |
|------------|-------------------|
| ИНФОРМАЦИЯ | 5 010646 053723   |
| ИНФОРМАЦИЯ | 5 010646 053730   |
| ИНФОРМАЦИЯ | 5 010646 053747   |
| ИНФОРМАЦИЯ | 5 010646 043397   |
| ИНФОРМАЦИЯ | 5 010646 046169   |

| ИНФОРМАЦИЯ | 5 010646 052689 > |
|------------|-------------------|
| ИНФОРМАЦИЯ | 5 010646 044776   |
| ИНФОРМАЦИЯ | 5 010646 044813   |



# насосы для фонтана и водопада

## CASCADE

Идеальное решение для всех декоративных водоемов – диапазон размеров для эксплуатации любых типов оборудования, от небольших водных установок до более крупных комбинированных фонтанов и водопадов.

### Используйте насосы Cascade для:

Фонтанов – все они выпускаются с набором различных форм струй фонтанов, а модели Cascade 700 и 4000 выпускаются с насадкой "колокол". Все модели насосов до модели 4000 также снабжены телескопическим фонтанным стержнем. Водопадов - Cascade 700 создает хороший маленький водопад, а модель 4000 дает стремительный поток. Модели Cascade от 1500 и выше выпускаются с тройником, что позволяет использовать их для двух целей одновременно. Водных фигур – все модели могут создавать водные фигуры при присоединении соответствующей трубы. Фильтрации – воду можно закачивать в фильтр и обратно в водоём, напрямую или через водопад. Фильтрация является более эффективной, если применяется насос Titan, способный отделять твёрдые частицы.

### Cascade LV

Компания Hozelock Cyprio имеет широкий ассортимент низковольтных (LV) насосов. Производительность низковольтных насосов Cascade теперь варьируется от 700 до 4000 литров в час. Производительность этих насосов аналогична производительности насосов, питающихся от сети, но так как электропитание мотора составляет только 24В, они могут быть с лёгкостью установлены самими владельцами водоёмов.

### Насосы с питанием от солнечной энергии

Используйте энергию солнца для создания приятного элемента водного дизайна. Не требует подвода электричества и отсутствуют эксплуатационные расходы — достаточно просто установить насос в пруд или водоём и можно наслаждаться результатом.

### Особенности устройств Cascade

- A** Долговечный, экономичный и высокопроизводительный электродвигатель
- B** Органы управления потоком, позволяющие отдельно регулировать размеры фонтана и водопада
- C** Шаровой шарнир для регулировки угла наклона фонтанного стержня
- D** Не содержащая губчатых элементов и не подверженная заиливанию сетка впускного канала снижает затраты на техобслуживание
- E** Наличие специального выпускного канала для водопадов или фиксаторного соединителя для шланга.
- F** Телескопическая фонтанная трубка

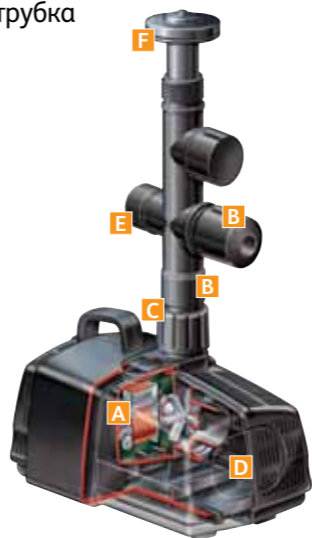

- 3354 - Cascade 1500 - 230 В**
- Фонтан и водопад
  - 1500 л/ч
  - Макс. высота фонтана - 1,2 м
  - Макс. ширина водопада - 0,12 м

- 3344 - Cascade 4000 - 230 В**
- Фонтан и водопад
  - 4000 л/ч
  - Макс. высота фонтана - 1,6 м
  - Макс. ширина водопада - 0,3 м

### Низковольтные насосы с питанием от 24 В



- 3052 - Cascade 700lv (недоступен в Великобритании)**
- Фонтан
  - 700 л/ч
  - Макс. высота фонтана - 0,75 м
  - Низкое напряжение

- 3054 - Cascade 1500lv (недоступен в Великобритании)**
- Фонтан и водопад
  - 1500 л/ч
  - Макс. высота фонтана - 1,2 м
  - Макс. ширина водопада - 0,12 м

- 3044 - Cascade 4000lv (недоступен в Великобритании)**
- Фонтан и водопад
  - 4000 л/ч
  - Макс. высота фонтана - 1,6 м
  - Макс. ширина водопада - 0,3 м
  - Низкое напряжение

### насосы с питанием от солнечной энергии



- 3538 - Solar Cascade 300**
- Фонтан с питанием от солнечной энергии и насос для элементов водного дизайна
  - Максимальная высота фонтана 1,1 м
  - Максимальный расход 300 литров в час
  - В комплект входит резервный аккумулятор, накапливающий избыточную энергию для работы в вечернее время или в облачные дни
  - Отдельная солнечная батарея на стойке

- 3537 - Воздушный насос с питанием от солнечной энергии**
- Воздушный насос с питанием от солнечной энергии
  - Обеспечивает пруд кислородом для улучшения здоровья рыбы и прозрачности воды
  - Отдельная солнечная батарея на стойке
  - В комплект входят 2 распределителя воздуха и трубки

- 3536 - Фонтан Cascade Lily с питанием от солнечной энергии**
- Плавающий фонтан с питанием от солнечной энергии, окруженный декоративной лилией
  - Встроенный низковольтный насос и солнечная панель
  - Просто помещается на поверхность пруда

### Насосы с питанием от сети 240 В



- 3303 - Cascade 450 - 230 В**
- Фонтан
  - 450 л/ч
  - Макс. высота фонтана - 0,63 м

- 3352 - Cascade 700 - 230 В**
- Фонтан
  - 700 л/ч
  - Макс. высота фонтана - 0,75 м

| ИНФОРМАЦИЯ        | ИНФОРМАЦИЯ |
|-------------------|------------|
| 5 010646 052689 > | 5          |
| 5 010646 031295   | 5          |
| 5 010646 035767   | 5          |

### Данные о производительности устройств Cascade

Данные по водопаду приводятся из расчета на 2,5 метра шланга диаметром 1 дюйм (1500 - 4000 при высоте 0,6 м)

| Модель | Макс. высота фонтана | Диаметр насадки "колокол" | Ширина водопада | Совмещенный |         |
|--------|----------------------|---------------------------|-----------------|-------------|---------|
|        |                      |                           |                 | Фонтан      | Водопад |
| 450    | 0,63 м               | -                         | -               | -           | -       |
| 700    | 0,75 м               | 0,35 м                    | -               | -           | -       |
| 1500   | 1,20 м               | 0,40 м                    | 0,12 м          | 0,55 м      | 0,10    |
| 4000   | 1,60 м               | 0,70 м                    | 0,30 м          | 1,20 м      | 0,25 м  |



# насосы для фильтрации и водопада

# AQUAFORCE

Насосы с функцией отделения твердых частиц для фильтрации, создания водопадов и ручьев

## Рабочие показатели

Предлагаемая компанией Hozelock серия насосов Aquaforce обладает мощностью и эффективностью, а также гибкостью применения для разных задач.

Новый модельный ряд Aquaforce обладает повышенной производительностью, обеспечивая оптимальную чистоту воды и интенсивность водопадов. Кроме того, новые изделия более экономичны, и потребители будут рады меньшим эксплуатационным расходам.

Моторы насосов снабжены системой водяного охлаждения, обеспечивающей постоянную их температуру и уменьшающей риск перегрева. А наличие керамических подшипников с упорными кольцами делает эти моторы чрезвычайно надежными.

В целях обеспечения надежности насосов были проведены их всесторонние испытания, и на все модели предлагается 3-летняя гарантия.

Новые насосы Aquaforce обладают значительно большей площадью сетки, что позволяет собирать и отфильтровывать максимальное количество мусора. Это также означает, что сетка меньше подвержена засорению и избавит потребителя от необходимости постоянной чистки насоса.

## Особенности

Все изделия Aquaforce снабжены специальным вкладышем, позволяющим уменьшить диаметр твердых частиц на входе насоса с 6-10 мм (в зависимости от модели) до 2 мм. Это предотвращает попадание в насос таких живых существ как головастики, тритоны и мелкая рыба.

Более производительные модели новых насосов Aquaforce (на 6000, 8000, 12 000 и 15 000 л/час) способны работать в воде.

У более мощных моделей (на 6000, 8000, 12 000 и 15 000 л/час) предусмотрен второй впускной канал, позволяющий потребителю использовать дополнительный сепаратор или вспомогательный фильтр. Помимо этого, наличие устройства управления расходом воды позволяет потребителю регулировать подачу воды в водопад или фильтр. Это также позволяет владельцу контролировать количество воды, поступающей из второго впускного канала.

## Простота установки и обслуживания

Прочная ручка для переноски помогает при установке и техобслуживании насоса.

Наличие фиксаторов на сетке обеспечивает владельцу простоту доступа к насосу при проведении обслуживания – без применения инструментов.

Как и вся продукция Hozelock Cурpіo, новые насосы Aquaforce поставляются с полным комплектом запасных частей.



## Данные о работе устройств Aquaforce

| Модель | Макс. расход | Макс. высота | Расход при 1 м | Размер частиц | Ширина водопада при 0,6 м | Ширина водопада при 1 м | Диаметр шланга | Мощность |
|--------|--------------|--------------|----------------|---------------|---------------------------|-------------------------|----------------|----------|
| 1000   | 1000 л/ч     | 1,5 м        | 700 л/ч        | 2 - 6 мм      | 0,06 м                    | 0,05 м                  | 25 - 40 мм     | 25 Вт    |
| 2500   | 2500 л/ч     | 2,10 м       | 1850 л/ч       | 2 - 6 мм      | 0,19 м                    | 0,16 м                  | 25 - 40 мм     | 30 Вт    |
| 4000   | 4000 л/ч     | 2,5 м        | 3000 л/ч       | 2 - 6 мм      | 0,36 м                    | 0,25 м                  | 25 - 40 мм     | 50 Вт    |
| 6000   | 6000 л/ч     | 3,5 м        | 5550 л/ч       | 2 - 10 мм     | 0,49 м                    | 0,42 м                  | 25 - 40 мм     | 65 Вт    |
| 8000   | 8000 л/ч     | 4,00 м       | 7400 л/ч       | 2 - 10 мм     | 0,69 м                    | 0,63 м                  | 25 - 40 мм     | 95 Вт    |
| 12000  | 12000 л/ч    | 5,00 м       | 10800 л/ч      | 2 - 10 мм     | 1,00 м                    | 0,89 м                  | 25 - 40 мм     | 130 Вт   |
| 15000  | 15000 л/ч    | 5,7 м        | 13100 л/ч      | 2 - 10 мм     | 1,20 м                    | 1,10 м                  | 25 - 40 мм     | 180 Вт   |



**1580 - Aquaforce 1000**  
 - Макс. расход 1000 л/ч  
 - Расход при 1 м - 700 л/ч  
 - Макс. высота - 1,5 м

**1581 - Aquaforce 2500**  
 - Макс. расход 2500 л/ч  
 - Расход при 1 м - 1850 л/ч  
 - Макс. высота - 2,10 м

**1582 - Aquaforce 4000**  
 - Макс. расход 4000 л/ч  
 - Расход при 1 м - 3000 л/ч  
 - Макс. высота - 2,5 м

**1583 - Aquaforce 6000**  
 - Макс. расход 6000 л/ч  
 - Расход при 1 м - 5550 л/ч  
 - Макс. высота - 3,5 м

**1584 - Aquaforce 8000**  
 - Макс. расход 8000 л/ч  
 - Расход при 1 м - 7400 л/ч  
 - Макс. высота - 4,00 м

**1585 - Aquaforce 12000**  
 - Макс. расход 12000 л/ч  
 - Расход при 1 м - 10800 л/ч  
 - Макс. высота - 5,00 м

**1586 - Aquaforce 15000**  
 - Макс. расход 15000 л/ч  
 - Расход при 1 м - 13100 л/ч  
 - Макс. высота - 5,7 м

**1683 – Вспомогательный впускной блок Aquaforce (не показан)**  
 - только версии 6 000 - 15000  
 - Подкачка воды из дополнительных областей водоема

| ИНФОРМАЦИЯ      |  |   |
|-----------------|--|---|
| 5 010646 052689 |  | 2 |
| 5 010646 052108 |  | 2 |
| 5 010646 052115 |  | 2 |
| 5 010646 052122 |  | 2 |
| 5 010646 052139 |  | 2 |
| 5 010646 052146 |  | 2 |
| 5 010646 052153 |  | 1 |
| 5 010646 052160 |  | 1 |
| 5 010646 052702 |  | 2 |



# POND VAC

## Экономия времени на уборку до 30%

В отличие от большинства подобных устройств, Pond Vac работает постоянно, и его не нужно ежеминутно останавливать для опорожнения мусоросборника.

## Сила всасывания выше до 50%

Высокоэффективная конструкция обеспечивает лучшее всасывание, чем системы других производителей.

Сочетание высокой всасывающей способности и низкого потребления энергии делает пылесос Pond Vac в 7 раз более эффективным и значительно снижает эксплуатационные расходы.

Pond Vac поставляется с тремя ярко окрашенными насадками, которые хорошо видны в водоеме, и способен удалять частицы мусора из любой его части. Основной блок снабжен режущими пластинами, которые измельчают крупный мусор, такой как листья, позволяя избежать засорения системы.

### 1752 - Pond Vac

|  |   |            |
|--|---|------------|
|  |   | ИНФОРМАЦИЯ |
|  | 2 |            |

### 1753 - Корзина для вакуумного устройства чистки пруда

- Используется в сочетании с вакуумным устройством чистки пруда для переработки отфильтрованной из пруда воды
- Удаляет крупные частицы мусора и листья
- Складывается для компактного хранения

|  |   |            |
|--|---|------------|
|  |   | ИНФОРМАЦИЯ |
|  | 4 |            |



## Технические данные Pond Vac

| Мощность насоса | Сила всасывания | Длина кабеля | Длина изделия | Длина промывочного шланга (25 мм Ø) |
|-----------------|-----------------|--------------|---------------|-------------------------------------|
| 60 Вт           | -53 мбар        | 10 м         | 2,3 м         | 3 м                                 |

Компактный и легкий прудовой пылесос Pond Vacuum предназначен для быстрой очистки и удаления мусора из водоемов при минимальных усилиях.



## Особенности PondVac

- A** Штанга может наращиваться до 2 метров (4 x 0,4 м секции)
- B** Три всасывающие насадки: "широкая" – для очистки больших площадей, "узкая" – для обработки углов и "открытая" – для крупного мусора.
  - предусмотрен блок для хранения насадок
- C** Режущие пластины позволяют удалять крупный мусор
- D** Прозрачная секция для контроля за удалением мусора
- E** В целях обеспечения удобства положение ручки регулируется

## водоемы



## корм для рыб

Hozelock Nutri-Stik - высокоусваиваемый корм для рыб, содержащий все питательные вещества, необходимые для поддержания рыб в здоровом состоянии. Он хорошо размокает, удерживается на поверхности и не загрязняет воду.



## материалы для обработки прудов

Продукты для ухода за водоёмом производства компании Hozelock Surgio дополняют наш ассортимент насосов, фильтров и очистителей UVC для того, чтобы содержать водоёмы здоровыми и кристально чистыми. Вся продукция безвредна для флоры и фауны водоёма.



3583 - Фонтан из гальки - вкл. насос

3083 - Фонтан из гальки 700lv - вкл. насос (недоступно в Великобритании)

3958 - Кормушка для рыб  
- Емкость - 800 мл  
- Стойка в комплекте  
- До 6 кормлений в день

3450 - Nutri Stik - 110g

3451 - Nutri Stik - 220g

Корм Hozelock Nutri-Koi был специально разработан для декоративных парчовых карпов (кои). Данный корм содержит высокий уровень протеина, обеспечивающего рост рыбы, а также витамины и минералы, способствующие повышению интенсивности окраски карпов. Корм хорошо усваивается, размокает и удерживается на поверхности, не загрязняя водоема.

3453 - Nutri Koi - 450g.

Hozelock Nutri-Flake - идеальный корм для всех прудовых рыб. Его питательные свойства отлично сбалансированы для поддержания рыб в наилучшем состоянии, он хорошо держится на поверхности водоема и не загрязняет его.

3457 - Nutri Flake - 120g.

3485 - Средство для обработки водоемов - 250 мл

3981 - Удалитель тины

3965 - Средство для борьбы с "цветением" водоема - 250 мл

3966 - Кондиционер для водопроводной воды - 250 мл

3952 - Стабилизатор воды водоема

3959 - Средство для борьбы с ряской - 250 г

|  | 13 | 12 | 2 | 6 | 2 | 2 | 6 | 6 | 6 | 6 | 6 | 6 | 6 |
|--|----|----|---|---|---|---|---|---|---|---|---|---|---|



## аксессуары

### облицовка пруда

Нами также предлагается ассортимент готовой облицовки, что облегчает реализацию и выбор изделия потребителем. На эти варианты облицовки предоставляется 15-летняя гарантия и прилагаются подробные инструкции по ее укладке. Размеры облицовки – от 2,5м x 2м до 5,5м x 4м.



**3460 - Материал для облицовки садового водоема - 2,5 x 2 м**



1

**3461 - Материал для облицовки садового водоема - 3 x 2,5 м**



1

**3462 - Материал для облицовки садового водоема - 4 x 3 м**



1

**3463 - Материал для облицовки садового водоема - 4,5 x 4 м**



1

**3464 - Материал для облицовки садового водоема - 5,5 x 4 м**



1

### корзины для обсадки пруда



**3970 - Корзина для обсадки пруда растениями - маленькая - 20 x 20 x 9см**  
Мелкая сетка во избежание потерь почвенной смеси. Не требуется джутовой прослойки.



10

**3971 - Корзина для обсадки пруда растениями - средняя - 24 x 24 x 14см**  
Мелкая сетка во избежание потерь почвенной смеси. Не требуется джутовой прослойки.



10

**3972 - Корзина для обсадки пруда растениями - большая - 29 x 29 x 19см**  
Мелкая сетка во избежание потерь почвенной смеси. Не требуется джутовой прослойки.



10

**3474 – Береговая квадратная корзина - 11 x 11 x 11см**  
мелкая сетка во избежание потери компоста. Не требуется джутовой прослойки.



10

### шланг для пруда

Данный спиральный шланг изготавливается из высококачественного пластика и отличается необычайной гибкостью - радиус изгиба шланга лишь в 3 раза превышает его диаметр, при этом шланг не перекручивается и не повреждается.



**1700 - Шланг CypriFlex 50 м - 12 мм**



1  
x50

**1701 - Шланг CypriFlex 50 м - 20 мм**



1  
x50

**1702 - Шланг CypriFlex 30 м - 25 мм**



1  
x30

## аксессуары

### шланг для пруда - продолжение



**1703 - Шланг CypriFlex 30 м - 32мм**



1  
x30m

**1704 - Шланг CypriFlex 25 м - 40мм**



1  
x25m

### хомуты для шлангов

Оцинкованные хомуты для шлангов поставляются с вспененной лентой для обеспечения максимального прилегания к поверхности шланга CypriFlex. Они оснащены барашковым натяжителем для удобной регулировки без инструментов.



**1710 - Барашковый цинковый хомут крепления шланга - 12 мм**



6

**1711 - Барашковый цинковый хомут крепления шланга - 20 мм**



6

**1712 - Барашковый цинковый хомут крепления шланга - 25 мм**



6

**1713 - Барашковый цинковый хомут крепления шланга - 32 мм**



6

**1714 - Барашковый цинковый хомут крепления шланга - 40мм**



6

### шланговые соединители

Шланговые соединители компании Hozelock обеспечивают простое и надежное соединение двух шлангов. Изделия выпускаются 5-х размеров.



**3997 - 12-мм шланговый соединитель**



50

**3998 - 20-мм шланговый соединитель**



25

**3999 - 25-мм шланговый соединитель**



25

**1718 - 32-мм шланговый соединитель**



25

**1719 - 40-мм шланговый соединитель**



25



# аксессуары

## универсальные тройники

Универсальные переходники предназначены для соединения шлангов различного диаметра. Изделия выпускаются 2-х размеров.



1728 - Малый универсальный тройник



25

1729 - Большой универсальный тройник



8

## тройник шланга

Шланговые тройники компании Hozelock предназначены для соединения шлангов различного диаметра и позволяют соединить три шланга в узловой точке. Изделия выпускаются 4-х размеров.



3991 - Шланговый тройник 12 мм



50

3992 - Шланговый тройник 20 мм



25

3993 - Шланговый тройник 25 мм



25

1723 - Шланговый тройник 32мм



25

## шланговый соединитель-переходник

Ассортимент зубчатых пластмассовых переходников для шлангов или труб. Изделия выпускаются 4-х размеров.



1667 - Шланговый соединитель-переходник 12 мм x 20 мм



25

1668 - Шланговый соединитель-переходник 12 мм x 25 мм



10

1669 - Шланговый соединитель-переходник 25 мм x 20 мм



25

1670 - Шланговый соединитель-переходник 32мм x 25 мм



25

## регуляторы потока

Данные регуляторы устанавливаются между двумя шлангами, позволяя регулировать расход воды. Они обеспечивают совместимость двух компонентов оборудования (напр. насоса и фильтра) различной производительности. Изделия выпускаются 3-х размеров.



3994 - 12,5-мм регулятор потока



25

3995 - 20-мм регулятор потока



25

3996 - 25-мм регулятор потока



25



ИНФОРМАЦИЯ

# аксессуары

## ступенчатые штуцеры

Ступенчатые штуцеры используются для уменьшения внутреннего диаметра шланга. Они подходят к шлангам различных типов - просто отрежьте участок шланга, на котором не требуется максимальный поток, чтобы вставить в штуцер шланг меньшего диаметра. Изделия выпускаются 3-х размеров.



1427 - Ступенчатый штуцер 1 1/4"



25

1434 - Ступенчатый штуцер 1 1/2"



25

1435 - Ступенчатый штуцер 3/4"



25

## сачки для водоемов

Большие сачки поставляются с телескопическими ручками и удобными мягкими рукоятками. Имеется стенд для товара, чтобы помочь покупателям самостоятельно определиться с выбором.



1732 - малый сачок для рыбы

- диаметр обода 25 см.
- длина ручки 125 см.
- мелкая ячейка



15

1733 - средний сачок для рыбы

- диаметр обода 30 см.
- телескопическая ручка 100-150 см
- широкая ячейка
- телескопическая ручка



5

1735 - большой сачок для рыбы

- диаметр обода 39 см.
- телескопическая ручка 100-180 см
- широкая ячейка



5

1734 - скиммерный сачок

- диаметр обода 40 см.
- телескопическая ручка 100-180 см
- мелкая ячейка



5

## укрывные сетки для водоемов

Эти предварительно упакованные сетки предназначены для укрытия водоемов, предотвращая скапливание на их поверхности листьев и мусора. Также помогает защищать водоемы и их обитателей от хищников.

1730 - укрывная сетка

- 3 x 2 м



10

1731 - укрывная сетка

- 3 x 4 м



10

1736 - укрывная сетка

- 6 x 4 м



5

1737 - укрывная сетка

- 6 x 10 м



2

## подсветка пруда

Мощные, современные и очень экономичные фонари для водоемов.

3561 - Светодиодная подсветка пруда, 3 лампы



2





## аксессуары для уборки

### 1756 - перчатка для пруда

- Идеально подходит для работы с оборудованием для пруда и ухода за водными растениями.
- Долговечный ПВХ, удлиненная защита руки и эластичный рукав для защиты одежды



### 1755 - щетка для удаления плавающих водорослей

- Телескопическая щетка для удаления плавающих водорослей из пруда
- Длина ручки регулируется от 60 до 180 см
- Прочная нейлоновая щетка для сбора плавающих водорослей



### 1754 - захватывающее устройство для чистки пруда

- Идеально подходит для уборки мусора и ненужных растений с поверхности пруда
- Простое управление захватом с помощью мощной рукоятки
- Общая длина 120 см



### 3953 - деревянный набор поднятого пруда

- Простой в сборке, покрытие входит в комплект
- Идеально подходит для небольших садов
- Размер 960 x 960 x 500 мм



| 5 010646 052689     | INFO |
|---------------------|------|
| <br>5 010646 055260 | 5    |
| <br>5 010646 055253 | 5    |
| <br>5 010646 055246 | 6    |
| <br>5 010646 054669 | 8    |

## Запасные части

### AIR PUMP

|  |                     |   |  |                     |   |
|--|---------------------|---|--|---------------------|---|
| 1817 - Набор запасных частей для Air pump (320)  | <br>5 010646 054508 | 1 | 1818 - Набор запасных частей для Air pump (640)  | <br>5 010646 054515 | 1 |
| 1819 - Набор запасных частей для Air pump (1500) | <br>5 010646 054522 | 1 | 1821 - Набор запасных частей для Air pump (2700) | <br>5 010646 043731 | 5 |
| 1377 - Набор запасных частей для Air pump (4500) | <br>5 010646 046541 | 1 |  |                     |   |

### AQUAFORCE

|   |  |   |  |  |   |
|---|--|---|--|--|---|
| Z10005 - Камера насоса Aquaforce 1000         |  | 1 | Z10006 - Камера насоса Aquaforce 2500          |  | 1 |
| Z10007 - Камера насоса Aquaforce 4000         |  | 1 | Z10008 - Камера насоса Aquaforce 6000          |  | 1 |
| Z10009 - Камера насоса Aquaforce 8000         |  | 1 | Z10010 - Камера насоса Aquaforce 12000 и 15000 |  | 1 |
| Z10000 - Ротор насоса Aquaforce 4000 в сборе  |  | 1 | Z10001 - Ротор насоса Aquaforce 6000 в сборе   |  | 1 |
| Z10002 - Ротор насоса Aquaforce 8000 в сборе  |  | 1 | Z10003 - Ротор насоса Aquaforce 12000 в сборе  |  | 1 |
| Z10004 - Ротор насоса Aquaforce 15000 в сборе |  | 1 | Z10013 - Шарнир насоса Aquaforce               |  | 1 |

### BIOFORCE

|  |                     |   |   |                     |    |
|--|---------------------|---|---|---------------------|----|
| 1397 - Наполнитель фильтра грубой очистки для моделей 6000/11000/16000 | <br>5 010646 046015 | 1 | 1398 - Губчатый фильтр грубой очистки, большой, для 24000 | <br>5 010646 046022 | 1  |
| 1387 - Набор для ежегодного обслуживания - 6000                        | <br>5 010646 045971 | 1 | 1388 - Набор для ежегодного обслуживания - 11000          | <br>5 010646 045988 | 1  |
| 1389 - Набор для ежегодного обслуживания - 16000                       | <br>5 010646 045995 | 1 | 1399 - Набор для ежегодного обслуживания - 24000          | <br>5 010646 046008 | 1  |
| 1523 - Новая УФ-лампа Bioforce 13 Вт- 6000 и 11000                     | <br>5 010646 034463 | 1 | 1525 - Новая УФ-лампа Bioforce 13 Вт                      | <br>5 010646 045964 | 10 |



# Запасные части

## BIOFORCE - продолжение

|   |   |   |   |
|---|---|---|---|
| 1524 - Кварцевая трубка для УФ-лампы 11 - 13 Вт<br>5 010646 034470          | 1 | 1542 - Лампа 18w PLL<br>5 010646 054430                                     | 6 |
| 1502 - Bioforce Revolution, лампа UVC 24 Вт<br>5 010646 055352              | 1 | 1543 - Лампа 36w PLL<br>5 010646 054447                                     | 6 |
| 1504 - Bioforce Revolution, пенопластовые кубики<br>5 010646 055376         | 1 | 1508 - Bioforce Revolution, набор кварцевой лампы, 18 Вт<br>5 010646 055383 | 1 |
| 1509 - Bioforce Revolution, набор кварцевой лампы, 24 Вт<br>5 010646 055390 | 1 | 1510 - Bioforce Revolution, набор кварцевой лампы, 36 Вт<br>5 010646 055406 | 1 |
| 1511 - Bioforce Revolution, набор кварцевой лампы, 18 Вт<br>5 010646 055413 | 1 | 1512 - Bioforce Revolution, набор кварцевой лампы, 24 Вт<br>5 010646 055420 | 1 |
| 1513 - Bioforce Revolution, набор кварцевой лампы, 36 Вт<br>5 010646 055437 | 1 |   |   |

## CASCADE

|  |   |  |   |
|--|---|--|---|
| 3419 - Крыльчатка насоса - для моделей 700, 700lv (предыдущая 3417 - 3 лопасти)<br>5 010646 044776   | 5 | 3411 - Крыльчатка насоса - для моделей 4000, 4000lv<br>5 010646 032179 | 5 |
| 3409 - Крыльчатка насоса - для моделей 1500, 1500lv (предыдущая 3418 - 2 лопасти)<br>5 010646 044813 | 5 | 3592 - Низковольтный кабель - 7,5 м<br>5 010646 009379                 | 5 |

## EASYCLEAR

|   |    |   |    |
|---|----|---|----|
| 3418 - Крыльчатка насоса 3003 и 3113<br>5 010646 035811 | 5  | 1461 - Крыльчатка насоса 3006 и 3116<br>5 010646 032100 | 5  |
| 3439 - Крыльчатка насоса 3009<br>5 010646 045261        | 5  | 1519 - УФС-лампа 5 Вт 3003 и 3113<br>5 010646 043403    | 10 |
| 1520 - УФС-лампа 9 Вт 3006<br>5 010646 043434           | 10 | 1540 - УФС-лампа 9 Вт 3116<br>5 010646 051798           | 1  |

## EASYCLEAR - продолжение

|  |    |  |   |
|--|----|--|---|
| 1541 - УФС-лампа 13 Вт 3009<br>5 010646 051828               | 10 | 1526 - Кварцевая трубка 3003 и 3113<br>5 010646 041140           | 1 |
| 1556 - Кварцевая трубка 3006, 3116 и 3009<br>5 010646 051552 | 1  | 1408 - Губчатый фильтр Easy Clear Foam (один)<br>5 010646 051569 | 1 |

## VORTON

|  |   |  |   |
|--|---|--|---|
| 1542 - Лампа 18w PLL<br>5 010646 054430                | 6 | 1546 - Кварцевая трубка - Vorton 36<br>5 010646 054478                           | 1 |
| 1543 - Лампа 36w PLL<br>5 010646 054447                | 6 | 1547 - Кварцевая трубка - Vorton 55<br>5 010646 054485                           | 1 |
| 1544 - Лампа 55w PLL<br>5 010646 054454                | 6 | 1548 -набор для ежегодного обслуживания UVC (Vorton 18/36/55)<br>5 010646 054492 | 1 |
| 1545 - Кварцевая трубка - Vorton 18<br>5 010646 054461 | 1 | 1537 - Запасной набор хвостовиков UVC<br>5 010646 030496                         | 1 |



В рамках нашей стратегии, направленной на непрерывное совершенствование выпускаемой нами продукции, мы сохраняем за собой право вносить в изделия конструктивные и технологические изменения, в результате которых поставленные изделия могут несколько отличаться от указанных на иллюстрациях и описанных в данном каталоге.

Информацию о запасных частях и принадлежностях можно узнать на веб-сайте <http://www.best-sad.ru>

# HOZELOCK

Hozelock Ltd.  
Midpoint Park, Birmingham. B76 1AB  
England

Consumer Helpline: 0121 313 1122  
Sales Office: 0121 313 4095  
Switchboard: 0121 313 4242

1912 3200

